

# 用户指南

# PANTUM

WWW.PANTUM.COM

## Pantum P5500 Series

黑白激光单功能打印机

# 目录

<b>安全信息</b> .....	<b>5</b>
约定.....	5
产品声明.....	5
<b>了解打印机</b> .....	<b>8</b>
为打印机选择位置.....	8
打印机配置.....	9
连接电缆.....	10
使用控制面板.....	10
理解电源按钮和指示灯的状态.....	11
打印网络设置页.....	11
<b>加载纸张和特殊介质</b> .....	<b>12</b>
设置特殊介质的尺寸和类型.....	12
配置 Universal 纸张设置.....	12
加载进纸匣.....	12
加载多功能进纸器.....	14
连接进纸匣.....	15
<b>支持的纸张</b> .....	<b>16</b>
支持的纸张尺寸.....	16
支持的纸张类型.....	17
支持的纸张重量.....	17
<b>打印</b> .....	<b>18</b>
从计算机打印.....	18
从移动设备打印.....	18
从闪存驱动器打印.....	19
支持的闪存驱动器和文件类型.....	20
打印字体样本列表.....	21
<b>理解打印机菜单</b> .....	<b>22</b>
菜单一览表.....	22
设备.....	22
打印.....	28

纸张.....	35
网络/端口.....	37
USB 驱动器.....	48
安全.....	49
报告.....	53
帮助.....	54
疑难解答.....	54
打印菜单设置页.....	54
<b>保护打印机.....</b>	<b>55</b>
定位安全槽.....	55
清除打印机内存.....	55
还原出厂默认设置.....	55
易失性声明.....	56
<b>维护打印机.....</b>	<b>57</b>
网络连接.....	57
清洁打印机.....	58
订购部件和耗材.....	59
更换部件和耗材.....	59
移动打印机.....	70
节省能源和纸张.....	71
<b>清除卡纸.....</b>	<b>73</b>
避免卡纸.....	73
识别卡纸位置.....	74
纸张卡在盖门 A 内.....	75
纸张卡在后部盖门内.....	78
纸张卡在标准接纸架中.....	79
纸张卡在双面打印部件中.....	79
纸张卡在进纸匣中.....	80
纸张卡在多功能进纸器中.....	81
<b>疑难解答.....</b>	<b>83</b>
网络连接问题.....	83
耗材问题.....	84
进纸问题.....	85

打印问题.....	87
联系客户支持.....	111
<b>升级和迁移.....</b>	<b>112</b>
硬件.....	112
软件.....	116
固件.....	118
<b>注意事项.....</b>	<b>119</b>
<b>索引.....</b>	<b>123</b>

# 安全信息





## 约定

**注意：** 注意指出可以帮助您的信息。









**警告：** 警告指出可能会损坏产品硬件或软件的事物。

**小心：** 小心指出可能导致人身伤害的潜在危险情况。

不同类型的警告语句包括：

-  **小心—可能的伤害：** 指出人身伤害的风险。
-  **小心—电击危险：** 指出电击的风险。
-  **小心—发热表面：** 指出如果触碰会燃烧的风险。
-  **小心—倾翻危险：** 指出挤压危险。
-  **小心—夹伤危险：** 指出被卡在运动部件之间的风险。

## 产品声明

-  **小心—可能的伤害：** 为避免火灾或电击危险，请将电源线连接到具有适当额定电压并正确接地的电源插座上，该插座应该靠近产品并且便于使用。
-  **小心—可能的伤害：** 为避免火灾或电击危险，请只使用随本产品提供的电源线或经制造商许可的替代品。
-  **小心—可能的伤害：** 请勿对本产品使用延长线、多引线电源板、多引线扩展器，或 UPS 设备。此类附件的功率容量可能很容易被激光打印机超负荷，并可能导致火灾危险，财产损失或不良的打印机性能。
-  **小心—可能的伤害：** 不要将本产品与内联浪涌保护器一起使用。使用浪涌保护设备可能导致火灾危险，财产损失或低劣的打印机性能。
-  **小心—电击危险：** 为避免电击危险，请不要在靠近水源或潮湿的地方放置或使用本产品。
-  **小心—电击危险：** 为避免电击危险，请不要在雷雨天气时设置本产品，或者使用电源线、传真特性或电话线进行带电操作或线缆连接。
-  **小心—可能的伤害：** 请不要切割、扭曲、捆绑、挤压电源线，或者在电源线上放置重物。请不要使电源线磨损或受压。请不要将电源线塞在物体之间，例如家具和墙壁之间。如果发生了这些事情，可能会产生火灾或电击危险。请定期检查电源线，及时发现这种问题的迹象。在检查电源线之前，请先从电源插座上断开。
-  **小心—电击危险：** 为避免电击危险，请确认所有的外部连接（如以太网和电话系统连接）被正确安装在它们的标示插口中。
-  **小心—电击危险：** 为避免电击危险，如果您在设置完打印机后访问控制器主板或者安装可选的硬件或内存设备，请在继续操作之前先关闭打印机电源并从电源插座中拔掉电源线。如果您还有其他设备连接在打印机上，也应关闭它们的电源并拔掉所有连接到打印机上的电缆。

 **小心—电击危险：** 为避免在清洁打印机的外部时发生电击危险，请在操作之前从电源插座中拔掉电源线并断开打印机上连接的所有电缆。

 **小心—可能的伤害：** 如果打印机的重量大于 18 千克（40 磅），则需要两个或更多个受过训练的人才能安全地抬起它。

 **小心—可能的伤害：** 在移动打印机时，请按照下列指南来避免人身伤害或打印机损坏：

- 确认所有盖门和进纸匣都已关闭。
- 关闭打印机电源，然后从电源插座上拔掉电源线。
- 断开打印机上的所有电源线和电缆。
- 如果打印机上安装了单独的落地式进纸匣选件或输出选件，请在移动打印机之前断开它们的连接。
- 如果打印机有带脚轮基座，请小心地将它滚动到新的位置。当经过地板上的门槛和裂缝时要小心。
- 如果打印机没有带脚轮基座，但配置了进纸匣选件或输出选件，请移除输出选件并将打印机抬离进纸匣。不要尝试同时抬起打印机和任何选件。
- 总是使用打印机上的把手来抬起它。
- 任何用来移动打印机的小车必须有能够支撑打印机整个底座的表面。
- 任何用来移动硬件选件的小车必须有能够支撑选件尺寸的表面。
- 使打印机保持直立状态。
- 移动时避免剧烈震动。
- 确认在放下打印机时您的手指不在打印机的下面。
- 确认打印机周围有足够的空间。

 **小心—倾翻危险：** 在您的打印机或多功能数码复合机上安装一个或多个选件可能需要带脚轮基座、家具或其他设备以防止不稳定而造成可能的人身伤害。如需支持的配置的更多信息，请与您购买打印机处的销售商联系。

 **小心—倾翻危险：** 为了减少设备不稳定的风险，请分别加载每一个进纸匣。在需要加载之前，保持所有其他的进纸匣为关闭状态。

 **小心—发热表面：** 打印机内部可能很烫。为避免被发热组件烫伤的危险，在接触组件之前，请等待表面冷却。

 **小心—夹伤危险：** 为避免夹伤的风险，请在使用此标签标记的区域内谨慎行事。夹伤可能会发生在运动部件附近，如齿轮、盖门、托盘和盖板。

 **小心—可能的伤害：** 此产品使用激光。使用非*用户指南*中指定的控制或调整或执行步骤可能导致有害的辐射。

 **小心—可能的伤害：** 本产品中的锂电池不可更换。如果不正确更换锂电池，可能会有爆炸危险。不要再充电、拆解或焚烧锂电池。丢弃旧的锂电池时应按照制造商的指导及当地法规进行处理。

本产品使用特定制造商的元件，并按照严格的世界安全标准来设计、测试及验证。有些零件的安全功能特征可能不一定很明显。对于更换其他厂家零件所造成的不良后果，制造商概不负责。

除了在用户文档中有所描述的之外，有关服务或维修的事项请咨询服务代表。

本产品打印过程中会使打印介质的温度上升，而温度上升可能会导致打印介质产生释出物。请阅读并理解操作说明书中有关正确选择打印介质的章节，以避免产生有害释出物。

此产品在正常工作期间可能会产生少量臭氧，因此可能配有旨在限制臭氧浓度远低于推荐的接触限值的过滤器。为了避免在大量使用过程中产生高臭氧浓度水平，如果产品维护说明中有指示，请将本产品安装在一个通风良好的地方，并更换臭氧和排气过滤器。如果在产品维护说明中没有过滤器的参考信息，则不需要为此产品更换过滤器。

请保留这些安全指导。

# 了解打印机

## 为打印机选择位置

- 留出足够的空间以便打开进纸匣、盖板和盖门，以及安装硬件选项。
- 在电源插座附近设置打印机。

**⚠️ 小心—可能的伤害：** 为避免火灾或电击危险，请将电源线连接到具有适当额定电压并正确接地的电源插座上，该插座应该靠近产品并且便于使用。

**⚠️ 小心—电击危险：** 为避免电击危险，请不要在靠近水源或潮湿的地方放置或使用本产品。

- 确认室内气流符合 **ASHRAE 62** 标准或 **CEN Technical Committee 156** 标准的最新版本。
- 提供一个平坦、牢固和稳定的表面。
- 让打印机保持：
  - 清洁、干燥、无灰尘
  - 远离散落的订书钉和回形针
  - 远离空调、加热器或通风设备的直接气流
  - 避免直射阳光和湿度极限
- 请保持推荐的温度并避免波动。

环境温度	10 至 32°C (50 至 90°F)
------	-----------------------

存储温度	0 至 40°C (32 至 104°F)
------	-----------------------

- 在打印机周围留出下列推荐的空间以保证良好的通风：

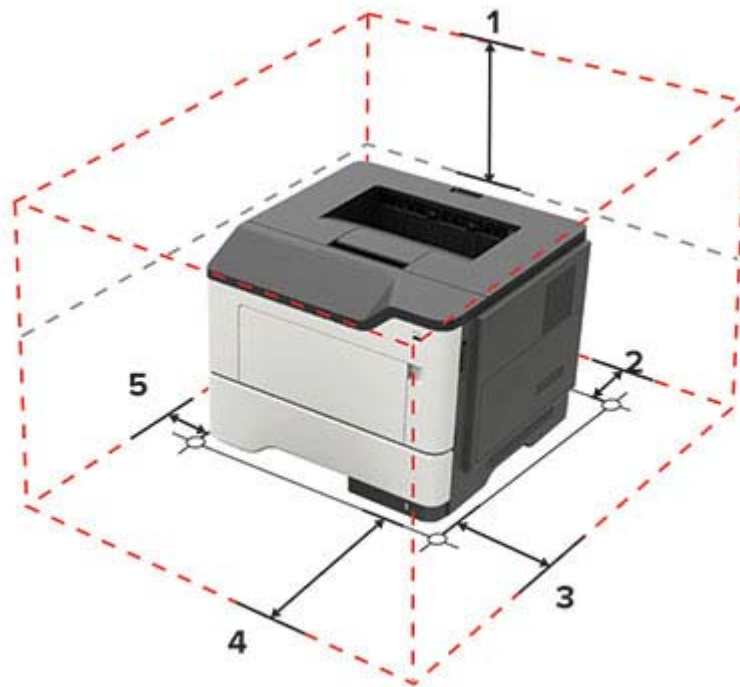

1	顶部	305 毫米 (12 英寸)
2	后部	100 毫米 (3.94 英寸)



3	右边	110 毫米 (4.33 英寸)
4	前部	305 毫米 (12 英寸) <b>注意:</b> 机器前部所需的最小空间是 76 毫米 (3 英寸)。
5	左边	65 毫米 (2.56 英寸)

## 打印机配置

**小心—倾翻危险:** 在您的打印机或多功能数码复合机上安装一个或多个选件可能需要带脚轮基座、家具或其他设备以防止不稳定而造成可能的人身伤害。如需支持的配置的更多信息，请与您购买打印机处的销售商联系。

**小心—倾翻危险:** 为了减少设备不稳定的风险，请分别加载每一个进纸匣。在需要加载之前，保持所有其他的进纸匣为关闭状态。

您可以通过添加 250 或 550 页进纸匣选件来配置打印机。如需更多信息，请参阅第 115 页上的 [“安装进纸匣选件”](#)。



1	控制面板
2	标准接纸架
3	控制器板通道盖板
4	标准 250 页进纸匣
5	250 页或 550 页进纸匣选件
6	多功能进纸器
7	盖门 A

## 连接电缆

**⚠️ 小心—电击危险：** 为避免电击危险，请不要在雷雨天气时设置本产品，或者使用电源线、传真特性或电话线进行带电操作或线缆连接。

**⚠️ 小心—可能的伤害：** 为避免火灾或电击危险，请将电源线连接到具有适当额定电压并正确接地的电源插座上，该插座应该靠近产品并且便于使用。

**⚠️ 小心—可能的伤害：** 为避免火灾或电击危险，请只使用随本产品提供的电源线或经制造商许可的替代品。

**警告—可能的损坏：** 为避免数据丢失或发生打印机故障，当正在打印时，请勿触碰所示区域中的 **USB 电缆**、任何无线网络适配器或打印机。



	使用	来
1	USB 打印机端口	将打印机连接到计算机。
2	电源线插座	将打印机连接到电源插座上。
3	以太网端口	将打印机连接到网络。

## 使用控制面板

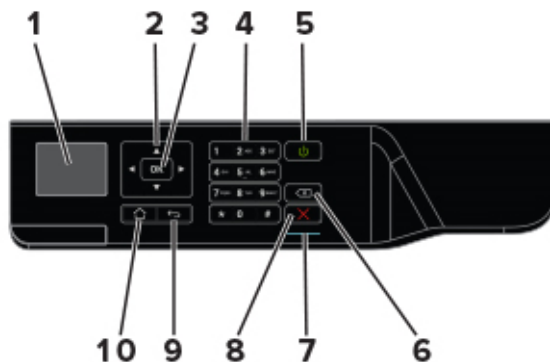

	使用	来
1	显示屏	查看打印选项、打印机状态和错误消息。
2	箭头按钮	滚动菜单或者在屏幕和菜单选项之间移动。
3	“选择”按钮	<ul style="list-style-type: none"> <li>选择菜单选项。</li> <li>保存设置。</li> </ul>
4	数字键盘	在输入字段中输入数字或符号。
5	“电源”按钮	打开或关闭打印机电源。 <b>注意：</b> 要关闭打印机电源，请按住电源按钮 5 秒钟。
6	“退格”按钮	在输入字段中向后移动光标并删除字符。
7	指示灯	检查打印机状态。
8	“停止”或“取消”按钮	停止当前的打印机任务。
9	“返回”按钮	返回到上一个屏幕。
10	“主页”按钮	转到主屏幕。

## 理解电源按钮和指示灯的状态

指示灯	打印机状态
关	打印机电源已关闭或处于“休眠”模式。
蓝色	打印机已就绪或正在处理数据。
红色	打印机要求用户干预。

电源按钮灯	打印机状态
关	打印机关机、就绪或正在处理数据。
琥珀色灯长亮	打印机处于“睡眠”模式。
琥珀色灯闪烁	打印机处于“休眠”模式。

## 打印网络设置页

1 从控制面板，导览至：

 > 设置 >  > 报告 >  > 网络 > 

2 选择网络设置页，然后按 。

## 加载纸张和特殊介质

### 设置特殊介质的尺寸和类型

1 从控制面板，导览至：

 > 设置 >  > 纸张 >  > 进纸匣配置 >  > 纸张尺寸/类型 > 

2 选择一个纸张来源，然后配置特殊介质的尺寸和类型。

### 配置 Universal 纸张设置

1 从控制面板，导览至：

 > 设置 >  > 纸张 >  > 介质配置 >  > Universal 设置 > 

2 选择纵向宽度或纵向高度，然后按 。

3 调整设置，然后按 。

### 加载进纸匣

 **小心—倾翻危险：** 为了减少设备不稳定的风险，请分别加载每一个进纸匣。在需要加载之前，保持所有其他的进纸匣为关闭状态。

1 移除进纸匣。

**注意：** 为避免卡纸，当打印机正忙时不要移除进纸匣。



2 调整纸张导片以匹配加载的纸张尺寸。

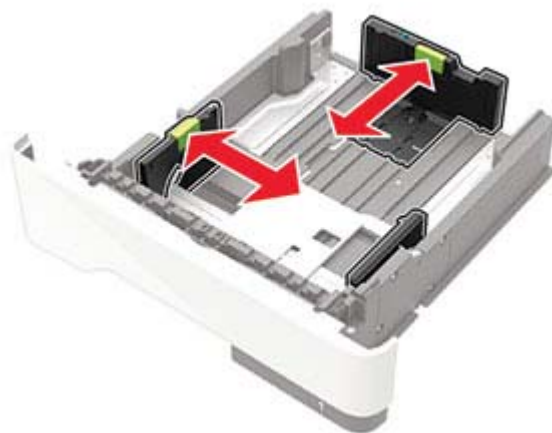

3 请在加载之前，弯曲、扇形展开并对齐纸张边缘。



4 让可打印面朝下加载纸张，然后确认侧导片紧密地贴着纸张。



**注意：**

- 对于单面打印，加载信签时，使打印面朝下，并且页面顶边朝着进纸匣的前部。
- 对于双面打印，加载信签时，使打印面朝上，并且页面底边朝着进纸匣的前部。
- 不要将纸张滑入进纸匣中。
- 为避免卡纸，请确认纸堆高度低于最大纸张加载指示线。

5 插入进纸匣。

如有必要，请从控制面板设置纸张尺寸和纸张类型以匹配加载的纸张。

## 加载多功能进纸器

1 打开多功能进纸器。

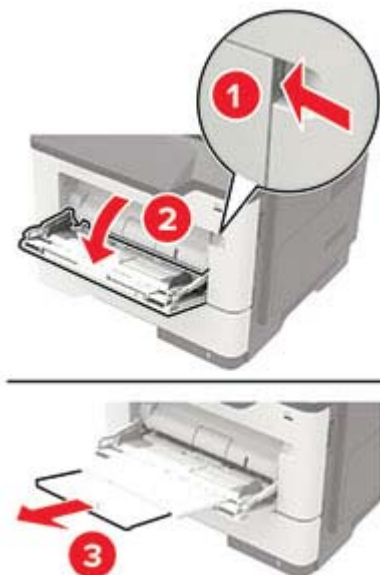

2 调整导片以匹配加载的纸张尺寸。



3 请在加载之前，弯曲、扇形展开并对齐纸张边缘。



4 加载纸张，让可打印面朝上。

**注意：**

- 对于单面打印，加载信签时，使打印面朝上，并且页面顶边朝着进纸匣的前部。
- 对于双面打印，加载信签时，使打印面朝下，并且页面底边朝着进纸匣的前部。
- 加载信封时，让封舌面朝下放在左边。
- 加载欧式信封时，使封舌面朝下，并且先进入打印机。

**警告—可能的损坏：** 不要使用带有邮票、卡扣、摺扣、窗口、涂层或自动粘胶的信封。

5 从控制面板，设置纸张尺寸和纸张类型以匹配加载的纸张。

## 连接进纸匣

1 打开 Web 浏览器，然后在地址字段中键入打印机 IP 地址。

**注意：**

- 在打印机主屏幕上查看打印机 IP 地址。IP 地址显示为用小数点分隔的四组数字，例如 123.123.123.123。
- 如果您正在使用代理服务器，请临时禁用它以便正确加载网页。

2 单击 **设置 > 纸张 > 进纸匣配置**。

3 为您正在连接的进纸匣设置相同的纸张尺寸和纸张类型。

4 保存设置。

5 单击 **设置 > 设备 > 维护 > 配置菜单 > 进纸匣配置**。

6 将“进纸匣连接”设置为自动。

7 保存设置。

要解除进纸匣连接，请确认没有进纸匣装有相同的纸张尺寸和纸张类型设置。

**警告—可能的损坏：** 定影器的温度根据指定的纸张类型而变化。为避免打印问题，请匹配打印机中的纸张类型设置与进纸匣中加载的纸张。

## 支持的纸张

### 支持的纸张尺寸

纸张尺寸	进纸匣	多功能进纸器	两面打印
<b>A4</b> 210 x 297 毫米 (8.3 x 11.7 英寸)	✓	✓	✓
<b>A5</b> 210 x 148 毫米 (5.8 x 8.3 英寸)	✓	✓	X
<b>A5 LEF*</b> 148 x 210 毫米 (5.8 x 8.3 英寸)	✓	✓	X
<b>A6*</b> 105 x 148 毫米 (4.1 x 5.8 英寸)	✓	✓	X
<b>JIS B5</b> 182 x 257 毫米 (7.2 x 10.1 英寸)	✓	✓	X
<b>Oficio (墨西哥)</b> 216 x 340 毫米 (8.5 x 13.4 英寸)	✓	✓	✓
<b>Hagaki</b> 100 x 148 毫米 (3.9 x 5.8 英寸)	X	✓	X
<b>Statement</b> 140 x 216 毫米 (5.5 x 8.5 英寸)	✓	✓	X
<b>Executive</b> 184 x 267 毫米 (7.3 x 10.5 英寸)	✓	✓	X
<b>Letter</b> 216 x 279 毫米 (8.5 x 11 英寸)	✓	✓	✓
<b>Legal</b> 216 x 356 毫米 (8.5 x 14 英寸)	✓	✓	✓
<b>Folio</b> 216 x 330 毫米 (8.5 x 13 英寸)	✓	✓	✓
<b>Universal</b> 76.2 x 127 毫米 (3 x 5 英寸) 到 216 x 356 毫米 (8.5 x 14 英寸)	✓	✓	X
<b>7 3/4 Envelope (Monarch)</b> 98 x 191 毫米 (3.9 x 7.5 英寸)	X	✓	X
<b>9 Envelope</b> 98 x 225 毫米 (3.9 x 8.9 英寸)	X	✓	X
<b>10 Envelope</b> 105 x 241 毫米 (4.1 x 9.5 英寸)	X	✓	X
<b>DL Envelope</b> 110 x 220 毫米 (4.3 x 8.7 英寸)	X	✓	X

\* 在进纸匣选件中不支持这种纸张尺寸。



纸张尺寸	进纸匣	多功能进纸器	两面打印
<b>C5 Envelope</b> 162 x 229 毫米 (6.4 x 9 英寸)	X	✓	X
<b>B5 Envelope</b> 176 x 250 毫米 (6.9 x 9.8 英寸)	X	✓	X
<b>其他信封</b> 76.2 x 127 毫米 (3 x 5 英寸) 到 216 x 356 毫米 (8.5 x 14 英寸)	X	✓	X
* 在进纸匣选件中不支持这种纸张尺寸。			

## 支持的纸张类型

纸张类型	进纸匣	多功能进纸器	两面打印
普通纸张	✓	✓	✓
卡片纸	X	✓	X
透明胶片	✓	✓	X
再生纸	✓	✓	✓
纸标签 <sup>1</sup>	✓	✓	X
铜版纸 <sup>2</sup>	✓	✓	✓
信签	✓	✓	✓
预印纸	✓	✓	✓
彩色纸	✓	✓	✓
轻磅纸张	✓	✓	✓
重磅纸张 <sup>2</sup>	✓	✓	✓
粗糙/棉纸	✓	✓	✓
信封	X	✓	X
粗糙信封	X	✓	X

<sup>1</sup> 为激光打印机设计的单面纸标签支持偶尔使用。建议每月打印 20 页或更少的纸标签。不支持乙烯基、药品和双面标签。  
<sup>2</sup> 铜版纸和重磅纸张在双面打印时支持最多 90 克/平方米 (24 磅) 纸张重量。

## 支持的纸张重量

	进纸匣	多功能进纸器	两面打印
纸张重量	60 - 120 克/平方米 (16 - 32 磅)	60 - 216 克/平方米 (16 - 58 磅)	60 - 90 克/平方米 (16 - 24 磅)

# 打印

## 从计算机打印

**注意：**对于标签、卡片纸和信封，请在打印文档之前在打印机中设置纸张尺寸和纸张类型。

- 1 从您尝试打印的文档，打开“打印”对话。
- 2 如果需要，请调整设置。
- 3 打印文档。

**注意：**如需打印机驱动程序的功能的详细信息，请参考打印机驱动程序的“帮助”。

## 从移动设备打印

### 从移动设备使用“Google 云打印”进行打印

Google 云打印™ 是一种移动打印服务，允许在移动设备上启用的应用程序打印到任何随时可以使用“Google 云打印”的打印机。

**注意：**此特性仅在某些打印机单元中可用。

- 1 从移动设备的主屏幕，启动已启用的应用程序。
- 2 点击**打印**，然后选择打印机。
- 3 打印文档。

### 从移动设备使用“Mopria 打印服务”打印

“Mopria® 打印服务”是移动打印解决方案，适用于在 Android 4.4 或更高版本上运行的移动设备。它允许您直接打印到任何 Mopria 认证打印机。

**注意：**在打印之前，请确认 Mopria 打印服务已启用。

- 1 从移动设备的主屏幕，启动兼容的应用程序。
- 2 点击**打印**，然后选择打印机。
- 3 打印文档。

### 从移动设备使用 AirPrint 打印

AirPrint 软件特性是一个移动打印解决方案，允许您从苹果设备直接打印到 AirPrint 认证的打印机。

**注意：**

- 此应用程序仅在某些苹果设备中受支持。

- 此应用程序仅在某些打印机单元中受支持。
- 1 从移动设备的主屏幕，启动兼容的应用程序。
  - 2 选择要打印的项目，然后点击共享图标。
  - 3 点击**打印**，然后选择打印机。
  - 4 打印文档。

## 从闪存驱动器打印

此特性仅在某些打印机型号中可用。

- 1 插入闪存驱动器。

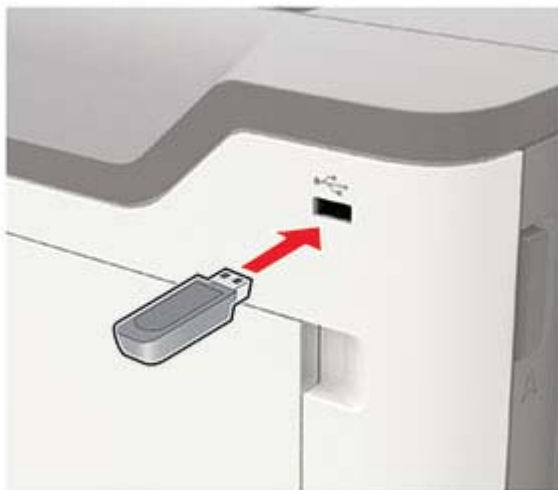

### 注意：

- 如果您在出现错误消息时插入闪存驱动器，打印机将忽略闪存驱动器。
- 如果您在打印机正在处理其他打印作业时插入闪存驱动器，显示屏上会出现**忙**。

- 2 选择您要打印的文档。

如果需要，请配置其他打印设置。

- 3 打印文档。

要打印另一个文档，请选择 **USB 驱动器**。

**警告—可能的损坏：** 为避免数据丢失或发生打印机故障，当正在从内存设备打印、读取或写入时，不要触摸所示区域内的闪存驱动器或打印机。



## 支持的闪存驱动器和文件类型

### 闪存驱动器

#### 注意：

- 打印机支持符合全速标准的高速 **USB** 闪存驱动器。
- **USB** 闪存驱动器必须支持文件分配表（**FAT**）系统。

许多闪存驱动器已经过测试认证可用于该打印机。如需更多信息，请与您购买打印机处的销售商联系。

### 文件类型

#### 文档：

- .doc 或 .docx
- .xls 或 .xlsx
- .ppt 或 .pptx
- .pdf
- .xps

#### 图像：

- .dcx
- .gif
- .jpeg 或 .jpg
- .bmp
- .pcx
- .tiff 或 .tif
- .png

## 打印字体样本列表

1 从控制面板，导览至：

 > 设置 >  > 报告 >  > 打印 >  > 打印字体

2 选择 **PCL 字体** 或 **PostScript 字体**，然后按 。

# 理解打印机菜单

## 菜单一览表

设备	<ul style="list-style-type: none"> <li>• <a href="#">首选项</a></li> <li>• <a href="#">远程操作面板</a></li> <li>• <a href="#">通知</a></li> <li>• <a href="#">电源管理</a></li> </ul>	<ul style="list-style-type: none"> <li>• <a href="#">还原出厂默认设置</a></li> <li>• <a href="#">维护</a></li> <li>• <a href="#">关于本打印机</a></li> </ul>
打印	<ul style="list-style-type: none"> <li>• <a href="#">布局</a></li> <li>• <a href="#">设置</a></li> <li>• <a href="#">质量</a></li> <li>• <a href="#">作业统计</a></li> <li>• <a href="#">XPS</a></li> </ul>	<ul style="list-style-type: none"> <li>• <a href="#">PDF</a></li> <li>• <a href="#">PostScript</a></li> <li>• <a href="#">PCL</a></li> <li>• <a href="#">HTML</a></li> <li>• <a href="#">图像</a></li> </ul>
纸张	<ul style="list-style-type: none"> <li>• <a href="#">进纸匣配置</a></li> </ul>	<ul style="list-style-type: none"> <li>• <a href="#">介质配置</a></li> </ul>
网络/端口	<ul style="list-style-type: none"> <li>• <a href="#">网络概述</a></li> <li>• <a href="#">无线</a></li> <li>• <a href="#">以太网</a></li> <li>• <a href="#">TCP/IP</a></li> <li>• <a href="#">SNMP</a></li> <li>• <a href="#">IPSec</a></li> <li>• <a href="#">802.1x</a></li> </ul>	<ul style="list-style-type: none"> <li>• <a href="#">LPD 配置</a></li> <li>• <a href="#">HTTP/FTP 设置</a></li> <li>• <a href="#">ThinPrint</a></li> <li>• <a href="#">USB</a></li> <li>• <a href="#">Google 云打印</a></li> <li>• <a href="#">Wi-Fi Direct</a></li> </ul>
报告	<ul style="list-style-type: none"> <li>• <a href="#">菜单设置页</a></li> <li>• <a href="#">设备</a></li> </ul>	<ul style="list-style-type: none"> <li>• <a href="#">打印</a></li> <li>• <a href="#">网络</a></li> </ul>
安全	<ul style="list-style-type: none"> <li>• <a href="#">安全审核日志</a></li> <li>• <a href="#">登录限制</a></li> <li>• <a href="#">保密打印设置</a></li> </ul>	<ul style="list-style-type: none"> <li>• <a href="#">解决方案 LDAP 设置</a></li> <li>• <a href="#">移动服务管理</a></li> <li>• <a href="#">杂项</a></li> </ul>
<a href="#">帮助</a>	<ul style="list-style-type: none"> <li>• 打印所有指南</li> <li>• 单色质量指南</li> <li>• 连接指南</li> <li>• 信息指南</li> </ul>	<ul style="list-style-type: none"> <li>• 介质指南</li> <li>• 移动指南</li> <li>• 打印质量指南</li> <li>• 耗材指南</li> </ul>
<a href="#">疑难解答</a>	<ul style="list-style-type: none"> <li>• <a href="#">打印质量测试页</a></li> </ul>	

## 设备

### 首选项

菜单项	描述
显示语言 [语言列表]	设置出现在显示屏上的文本语言。
<b>注意：</b> 值旁边的星号 (*) 表示出厂默认设置。	

菜单项	描述
<b>国家/地区</b> [国家/地区列表]	确定配置打印机运行所在的国家/地区。
<b>显示的信息</b> 显示文本 1 显示文本 2	指定要显示在主屏幕上的信息。
<b>日期和时间</b> 配置 当前日期和时间 手动设置日期和时间 网络时间协议 启用 NTP NTP 服务器	配置打印机日期和时间。
<b>纸张尺寸</b> 美制* 公制	指定纸张尺寸的度量单位。 <b>注意：</b> 在初始化设置向导中选定的国家或地区决定最初的纸张尺寸设置。
<b>屏幕超时</b> 10 - 300 (60*)	设置在显示屏显示主屏幕之前，或者打印机自动注销用户帐户之前的空闲时间（以秒为单位）。
<b>运行初始设置</b> 是 否	运行设置向导。
<b>注意：</b> 值旁边的星号 (*) 表示出厂默认设置。	

## 远程操作面板

菜单项	描述
<b>外部 VNC 连接</b> 不允许* 允许	将外部“虚拟网络计算 (VNC)”客户端连接到远程控制面板。
<b>验证类型</b> 无* 标准验证	设置访问 VNC 客户端服务器时的验证类型。 <b>注意：</b> 当设置为“标准验证”时，会出现“VNC 密码”。
<b>注意：</b> 值旁边的星号 (*) 表示出厂默认设置。	

## 通知

菜单项	描述
<b>耗材</b> 显示耗材估算 显示估算* 不显示估算	显示估计的耗材状态信息。
<b>注意：</b> 值旁边的星号 (*) 表示出厂默认设置。	

菜单项	描述
<b>错误预防</b> 自动继续 禁用 5 - 255 (5*)	让打印机在清除某些维护条件后自动继续处理或打印作业。
<b>错误预防</b> 卡纸协助 关 开*	设置打印机自动检查被卡的纸张。
<b>错误预防</b> 自动重启 自动重启 总是重启* 从不重启 当空闲时重启	设置打印机在出现错误时重新启动。
<b>错误预防</b> 自动重启 最多自动重启次数 1 - 20 (2*)	设置打印机可以执行的自动重启次数。
<b>错误预防</b> 自动重启 自动重启窗口 1 - 525600 (720*)	设置在打印机执行自动重启之前的秒数。
<b>错误预防</b> 自动重启 自动重启计数器	显示重启计数器的只读信息。
<b>错误预防</b> 显示纸张尺寸小于打印尺寸错误 自动清除* 开	设置打印机在出现纸张尺寸小于打印尺寸错误时显示消息。 <b>注意：</b> 纸张尺寸小于打印尺寸是指所加载纸张的尺寸。
<b>错误预防</b> 页面保护 关* 开	设置打印机在打印之前将整个页面处理到内存中。
<b>卡纸内容恢复</b> 卡纸恢复 关 开 自动*	设置打印机重新打印被卡的页面。
<b>注意：</b> 值旁边的星号 (*) 表示出厂默认设置。	



## 电源管理

菜单项	描述
<b>睡眠模式配置文件</b> 打印并关闭显示 允许打印并关闭显示* 打印时打开显示	允许打印并关闭显示屏。
<b>超时</b> 睡眠模式 1 - 120 分钟 (15*)	设置打印机在开始以“睡眠”模式运行之前的空闲时间。
<b>超时</b> 休眠超时 禁用 1 小时 2 小时 3 小时 6 小时 1 天 2 天 3 天* 1 周 2 周 1 个月	设置打印机在进入“休眠”模式之前的时间。
<b>超时</b> 连接时休眠超时 休眠 不休眠*	即使存在活动的以太网连接，也将打印机设置为“休眠”模式。
<b>Eco 模式</b> 关* 能源 能源/纸张 纸张	最小化能源、纸张或特殊介质的使用。 <b>注意：</b> 设置“Eco 模式”为“能源”或“纸张”可能会影响打印机性能，但不会影响打印质量。
<b>注意：</b> 值旁边的星号 (*) 表示出厂默认设置。	

## 还原出厂默认设置

菜单项	描述
<b>还原设置</b> 还原所有设置 还原打印机设置 还原网络设置	还原打印机出厂默认设置。

## 维护

### 配置菜单

菜单项	描述
<b>USB 配置</b> USB PnP 1* 2	更改打印机的 USB 驱动程序模式，以提高它与个人计算机的兼容性。
<b>USB 配置</b> USB 速度 全速 自动*	设置 USB 端口全速运行并禁用其高速功能。
<b>进纸匣配置</b> 进纸匣连接 自动* 关	设置打印机连接具有相同纸张类型和纸张尺寸设置的进纸匣。
<b>进纸匣配置</b> 显示进纸匣插入消息 关 仅适用于未知尺寸* 始终	显示 <b>进纸匣插入</b> 消息。
<b>进纸匣配置</b> A5 加载 短边* 长边	指定加载 A5 纸张尺寸时的页面方向。
<b>进纸匣配置</b> 纸张提示 自动* 多功能进纸器 手动纸张 信封提示 自动* 多功能进纸器 手动纸张	设置用户在出现加载纸张或信封的提示时装填的纸张来源。 <b>注意：</b> 要使“多功能进纸器”出现，请从“纸张”菜单将“配置多功能进纸器”设置为“盒子”。
<b>进纸匣配置</b> 提示的操作 提示用户* 继续 使用当前设置	设置打印机解决纸张或信封相关的更改提示。
<b>报告</b> 菜单设置页 事件日志 事件日志摘要 运行状况检查统计	打印有关打印机菜单设置、状态和事件日志的报告。

**注意：**值旁边的星号 (\*) 表示出厂默认设置。

菜单项	描述
<b>耗材使用情况和计数器</b> 清除耗材使用情况历史 重置维护计数器	重置耗材页计数器或查看打印总页数。
<b>打印机仿真</b> PPDS 仿真 关* 开	设置打印机来使用 PPDS 数据流。
<b>打印配置</b> 字体锐化 0 - 150(24*)	设置文本的磅值，低于该值的在打印字体数据时使用高频屏幕。 例如，如果值是 <b>24</b> ，那么尺寸等于或小于 <b>24</b> 点的所有字体会使用高频屏幕。
<b>打印配置</b> 打印密度 1 - 5 (3*)	当打印或复印文档时调整碳粉密度。
<b>设备操作</b> 静音模式 开 关*	设置打印机以“静音模式”运行。 <b>注意：</b> 启用此设置会降低打印机性能。
<b>注意：</b> 值旁边的星号 (*) 表示出厂默认设置。	

## 停机清除

菜单项	描述
<b>清除打印机内存</b> 打印机内存上次清除 清除非易失性内存上的所有信息	清除保存在打印机硬盘中的所有设置和应用程序。

## 可见的主屏幕图标

菜单	描述
状态/耗材 更改语言 书签 挂起作业	指定在主屏幕上显示哪些图标。

## 关于本打印机

菜单项	描述
<b>资产标签</b>	显示打印机的序列号。
<b>打印机的位置</b>	确定打印机位置。最大长度为 <b>63</b> 个字符。
<b>联系人</b>	个性化打印机名称。最大长度为 <b>63</b> 个字符。

# 打印

## 布局

菜单项	描述
<b>面数</b> 1 面* 2 面	指定在纸张的一个面还是两个面上打印。
<b>翻转样式</b> 长边* 短边	确定当执行双面打印时装订纸张的哪一面（长边或短边）。 <b>注意：</b> 根据选择的选项，打印机自动偏移每一个页面的打印信息以正确装订作业。
<b>空白页</b> 打印 不打印*	打印包括在打印作业中的空白页。
<b>逐份打印</b> 关[1,1,1,2,2,2]* 开[1,2,1,2,1,2]	尤其在打印作业的多份副本时，保持打印作业的页面按顺序堆放。
<b>分隔页</b> 无* 份数之间 作业之间 页面之间	当打印时插入空白的分隔页。
<b>分隔页纸张来源</b> 进纸匣 [x] (1*) 多功能进纸器	指定分隔页的纸张来源。 <b>注意：</b> 多功能进纸器仅在某些打印机型号中可用。
<b>每面页数</b> 关* 每面 2 页 每面 3 页 每面 4 页 每面 6 页 每面 9 页 每面 12 页 每面 16 页	在一张纸的一个面上打印多个页面图像。
<b>每面页数顺序</b> 水平* 水平反转 垂直 垂直反转	指定在使用“每面页数”时，多个页面图像的位置。 <b>注意：</b> 位置根据页面图像的数量以及它们的页面方向而定。
<b>每面页数方向</b> 自动* 横向 纵向	指定在使用“每面页数”时多页文档的方向。

**注意：** 值旁边的星号 (\*) 表示出厂默认设置。

菜单项	描述
每面页数边框 无* 实线	当使用“每面页数”时，在每个页面图像的周围打印一个边框。
份数 1 - 9999 (1*)	指定每一个打印作业的份数。
打印区域 正常* 调整到页面 整页	设置一张纸上的可打印区域。
<b>注意：</b> 值旁边的星号 (*) 表示出厂默认设置。	

## 设置

菜单项	描述
打印机语言 PCL 仿真 PS 仿真*	设置打印机语言。 <b>注意：</b> 设置打印机语言默认值不会阻止软件程序发送使用其他打印机语言的打印作业。
作业等待 关* 开	保留需要耗材的打印作业，以便不需要缺少耗材的作业可以打印出来。 <b>注意：</b> 此菜单项仅在打印机硬盘已安装时出现。
作业挂起超时 0 - 255 (30*)	设置打印机在挂起要求不可用资源的作业并继续打印打印队列中的其他作业之前等待用户干预的时间（以秒为单位）。 <b>注意：</b> 此菜单项仅在打印机硬盘已安装时出现。
下载目标 RAM* 硬盘	指定保存所有已经下载到打印机的永久资源（如字体和宏）的位置。 <b>注意：</b> 此菜单项仅在打印机硬盘已安装时出现。
资源保存 关* 开	确定打印机在接收所需内存比可用内存多的作业时如何处理下载资源（如字体和宏）。 <b>注意：</b> <ul style="list-style-type: none"> <li>当设置为“关”时，打印机只将下载资源保留到内存被需要为止。与非活动的打印机语言相关联的资源会被删除。</li> <li>当设置为“开”时，打印机在所有语言切换过程中保留所有的永久下载资源。当需要时，打印机会显示内存已满消息，而不是删除永久资源。</li> </ul>
全部打印顺序 按字母顺序* 先打印最新作业 先打印最旧作业	指定当选择“全部打印”时，挂起和保密作业的打印顺序。 <b>注意：</b> 此菜单项仅在打印机硬盘已安装时出现。
<b>注意：</b> 值旁边的星号 (*) 表示出厂默认设置。	

## 质量

菜单项	描述
<b>打印分辨率</b> 600 dpi* 1200 图像质量 2400 图像质量 1200 dpi 300 dpi	设置打印输出上文本和图像的分辨率。 <b>注意：</b> 分辨率以每英寸点数或图像质量确定。
<b>像素增强</b> 关* 字体 水平 垂直 两个方向	为了清晰起见，可以启用更多像素在集群中打印，以增强文本或图像。
<b>碳粉浓度</b> 1 - 10 (8*)	确定文本图像的颜色深浅。
<b>半色调</b> 正常* 细节	增强打印输出以具有更清晰边缘的更光滑线条。
<b>明亮度</b> -6 至 6 (0*)	调整打印输出的明亮度。
<b>对比度</b> 0 至 5 (0*)	调整打印输出的对比度。
<b>灰度修正</b> 关 自动*	调整应用于图像的对比度增强。
<b>注意：</b> 值旁边的星号 (*) 表示出厂默认设置。	

## 作业统计

**注意：**此菜单仅在打印机硬盘已安装时出现。

菜单项	描述
<b>作业统计</b> 关* 开	设置打印机创建它所接收的打印作业的日志。
<b>统计日志频率</b> 每天 每周 每月*	指定打印机创建日志文件的频率。
<b>注意：</b> 值旁边的星号 (*) 表示出厂默认设置。	

菜单项	描述
<b>频率结束时的日志操作</b> 无* 电邮当前日志 电邮并删除当前日志 发布当前日志 发布并删除当前日志	指定当频率阈值到期时打印机如何响应。 <b>注意：</b> 在“统计日志频率”中定义的值决定此操作何时被触发。
<b>日志接近满水平</b> 关* 开	在打印机执行“接近满时的日志操作”之前，指定日志文件的最大大小。
<b>接近满时的日志操作</b> 无* 电邮当前日志 电邮并删除当前日志 电邮并删除最旧的日志 发布当前日志 发布并删除当前日志 发布并删除最旧的日志 删除当前日志 删除最旧的日志 删除除当前外的所有日志 删除所有日志	指定当硬盘即将满时打印机如何响应。 <b>注意：</b> 在“日志接近满水平”中定义的值决定此操作何时被触发。
<b>已满时的日志操作</b> 无* 电邮并删除当前日志 电邮并删除最旧的日志 发布并删除当前日志 发布并删除最旧的日志 删除当前日志 删除最旧的日志 删除除当前外的所有日志 删除所有日志	指定当磁盘使用达到最大限量 (100MB) 时，打印机如何响应。
<b>发布日志的 URL</b>	指定打印机发布作业统计日志的位置。
<b>发送日志的电子邮件地址</b>	指定打印机向其发送作业统计日志的电子邮件地址。
<b>日志文件前缀</b>	指定日志文件名的前缀。 <b>注意：</b> 在 TCP/IP 菜单中定义的当前主机名被用作为默认的日志文件前缀。
<b>注意：</b> 值旁边的星号 (*) 表示出厂默认设置。	

## XPS

菜单项	描述
<b>打印错误页</b> 关* 开	打印包含有关错误（包括 XML 标记错误）的信息的测试页。
<b>注意：</b> 值旁边的星号 (*) 表示出厂默认设置。	

菜单项	描述
最小行宽 1 - 30 (2*)	设置以 1200 dpi 打印的任何作业的最小笔划宽度。
<b>注意：</b> 值旁边的星号 (*) 表示出厂默认设置。	

## PDF

菜单项	描述
缩放以适合 关* 开	缩放页面内容以适合选定的纸张尺寸。
注释 打印 不打印*	指定是否打印 PDF 中的注释。
<b>注意：</b> 值旁边的星号 (*) 表示出厂默认设置。	

## PostScript

菜单项	描述
打印 PS 错误 开 关*	打印包含 PostScript 错误的测试页。
最小行宽 1 - 30 (2*)	设置以 1200 dpi 打印的任何作业的最小笔划宽度。
锁定 PS 启动模式 开 关*	禁用 SysStart 文件。
字体优先级 常驻* 闪存/硬盘	建立字体搜索的顺序。 <b>注意：</b> <ul style="list-style-type: none"> <li>“常驻”设置打印机在搜索闪存之前先在其内存中搜索请求的字体。</li> <li>“闪存/硬盘”设置打印机在搜索打印机内存之前先在闪存中搜索请求的字体。</li> <li>此菜单项仅在闪存已安装时出现。</li> </ul>
等待超时 禁用 15 - 65535 (40*)	设置打印机在取消打印作业之前等待更多数据。
<b>注意：</b> 值旁边的星号 (*) 表示出厂默认设置。	



## PCL

菜单项	描述
字体来源 常驻* 全部	选择包含默认字体选择的来源。
字体名称 [可用字体列表]	从指定的字体来源选择字体。
符号集 [可用符号集列表]	指定用于每一个字体名称的符号集。 <b>注意：</b> 符号集是字母和数字字符、标点符号以及特殊符号的集合。符号集支持不同的语言或特定程序，例如用于科学文本的数学符号。
水平字距 0.08 - 100 (10*)	指定可缩放单一宽度字体的水平字距。 <b>注意：</b> “水平字距”是指在一个水平英寸的排版中固定空间字符的个数。
方向 纵向* 横向	指定文本和图形在页面上的打印方向。
每页行数 1 - 255	指定通过 PCL® 数据流打印的每一页的文本行数。 <b>注意：</b> <ul style="list-style-type: none"> <li>此菜单项激活立式擒纵机构，导致在页面的默认边距之间打印选定的请求行数。</li> <li>60 是美国的出厂默认设置。64 是国际通用的出厂默认设置。</li> </ul>
PCL5 最小行宽 1 - 30 (2*)	设置初始最小笔划宽度。 <b>注意：</b>
PCLXL 最小行宽 1 - 30 (2*)	<ul style="list-style-type: none"> <li>以 1200 dpi 打印的作业直接使用该值。</li> <li>以 4800CQ 打印的作业使用一半的值。</li> </ul>
A4 宽度 198 毫米* 203 毫米	设置 A4 尺寸纸张上的逻辑页面宽度。 <b>注意：</b> 逻辑页面是打印数据的物理页面上的空间。
换行后自动回车 开 关*	设置打印机在换行控制命令之后执行回车。 <b>注意：</b> 回车是一种机制，命令打印机将光标的位置移动到同一行上的第一个位置。
回车后自动换行 开 关*	设置打印机在回车控制命令之后执行换行。
<b>注意：</b> 值旁边的星号 (*) 表示出厂默认设置。	

菜单项	描述
<b>重编进纸匣号码</b> 分配多功能进纸器 关* 无 0 - 201 分配进纸匣 [x] 关* 无 0 - 201 分配手动纸张 关* 无 0 - 201 分配手动信封 关* 无 0 - 201	配置打印机与将不同来源分配用于纸张来源的打印驱动程序或应用程序一起工作。
<b>重编进纸匣号码</b> 查看出厂默认设置	显示为每一个纸张来源分配的出厂默认设置。
<b>重编进纸匣号码</b> 还原默认设置	使所有进纸匣分配返回到出厂默认值。
<b>打印超时</b> 禁用 1 - 255 (90*)	设置打印机在它空闲指定的时间（以秒为单位）之后结束打印作业。
<b>注意：</b> 值旁边的星号 (*) 表示出厂默认设置。	

## HTML

菜单项	描述
<b>字体名称</b> [字体列表] (Times*)	设置用于 HTML 文档的字体。
<b>字体大小</b> 1 - 255 (12*)	设置用于 HTML 文档的字体大小。
<b>缩放比例</b> 1 - 400% (100*)	缩放 HTML 文档。
<b>方向</b> 纵向* 横向	设置 HTML 文档的页面方向。
<b>页边距尺寸</b> 8 - 255 毫米 (19*)	为 HTML 文档设置页边距。
<b>注意：</b> 值旁边的星号 (*) 表示出厂默认设置。	

菜单项	描述
背景 不打印 打印*	打印 HTML 文档的背景信息或图形。
<b>注意：</b> 值旁边的星号 (*) 表示出厂默认设置。	

## 图像

菜单项	描述
自动适合 关 开*	为图像选择最佳的可用纸张尺寸和方向设置。 <b>注意：</b> 当设置为“开”时，此菜单项会覆盖图像的缩放和方向设置。
反转 关* 开	反转黑白单色图像。 <b>注意：</b> 此菜单项不适用于 GIF 或 JPEG 图像格式。
缩放 最适合* 左上角定位 中心定位 适合高度/宽度 适合高度 适合宽度	调整图像以适合可打印区域。 <b>注意：</b> 当“自动适合”设置为“开”时，“缩放”被自动设置为“最适合”。
方向 纵向* 横向 纵向反转 横向反转	指定文本和图形在页面上的打印方向。
<b>注意：</b> 值旁边的星号 (*) 表示出厂默认设置。	

## 纸张

### 进纸匣配置

菜单项	描述
默认纸张来源 进纸匣 [x] (1*) 多功能进纸器 手动纸张 手动信封	设置所有打印作业的纸张来源。 <b>注意：</b> “多功能进纸器”仅在“配置多功能进纸器”设置为“盒子”时出现。
<b>注意：</b> 值旁边的星号 (*) 表示出厂默认设置。	

菜单项	描述
<b>纸张尺寸/类型</b> 进纸匣 [x] 多功能进纸器 手动纸张 手动信封	指定在每个纸张来源中加载的纸张尺寸或纸张类型。
<b>替换尺寸</b> 关 Statement/A5 Letter/A4 所有列出的尺寸*	如果在任何纸张来源中没有加载请求的尺寸，将打印机设置为替换指定的纸张尺寸。 <b>注意：</b> <ul style="list-style-type: none"> <li>“关”提示用户加载所需的纸张尺寸。</li> <li>Statement/A5 在加载 Statement 尺寸纸张时将 A5 尺寸的文档打印在 Statement 纸张上，而在加载 A5 时将 Statement 尺寸的作业打印在 A5 尺寸的纸张上。</li> <li>Letter/A4 在加载 Letter 尺寸纸张时将 A4 尺寸的文档打印在 Letter 纸张上，而在加载 A4 时将 Letter 尺寸的作业打印在 A4 尺寸的纸张上。</li> <li>“所有列出的尺寸”替换 Letter/A4。</li> </ul>
<b>配置多功能进纸器</b> 盒子* 手动 首选	设置打印机何时拾取多功能进纸器中加载的纸张。 <b>注意：</b> <ul style="list-style-type: none"> <li>当设置为“盒子”时，打印机会像进纸匣一样处理多功能进纸器。</li> <li>当设置为“手动”时，打印机会像手动进纸器一样处理多功能进纸器。</li> <li>当设置为“首选”时，不管所需的纸张来源或纸张尺寸是什么，打印机都会从多功能进纸器拾取纸张，直到它变为空。</li> </ul>
<b>注意：</b> 值旁边的星号 (*) 表示出厂默认设置。	

## 介质配置菜单

### Universal 设置

菜单项	描述
<b>度量单位</b> 英寸 毫米	指定 Universal 纸张的度量单位。 <b>注意：</b> “英寸”是美国的出厂默认设置。“毫米”是国际通用的出厂默认设置。
<b>纵向宽度</b> 3 - 52 英寸 (8.50*) 76 - 1321 毫米 (216*)	设置 Universal 纸张的纵向宽度。
<b>纵向高度</b> 3 - 52 英寸 (14*) 76 - 1321 毫米 (356*)	设置 Universal 纸张的纵向高度。
<b>进纸方向</b> 短边* 长边	设置打印机从短边或长边方向拾取纸张。 <b>注意：</b> “长边”仅在最长边小于支持的最大宽度时出现。
<b>注意：</b> 值旁边的星号 (*) 表示出厂默认设置。	

## 介质类型

菜单项	描述
普通纸张	指定被加载的纸张的纹理和重量。 请从下列选项中选择： 纸张纹理 平滑 正常* 粗糙 纸张重量 轻 正常* 重
卡片纸	
透明	
再生纸	
标签	
铜版纸	
信封	
粗糙信封	
信签	
预印纸	
彩色纸	
轻磅纸张	
重磅纸张	
粗糙/棉纸	
自定义类型 [x]	

**注意：** 值旁边的星号 (\*) 表示出厂默认设置。

## 网络/端口

### 网络概述

菜单项	描述
活动适配器 自动* 标准网络	指定如何连接网络。
网络状态	显示打印机网络的连接状态。
在打印机上显示网络状态 开* 关	在显示屏上显示网络状态。
速度，双工	显示当前活动网卡的速度。
IPv4	显示 IPv4 地址。
所有 IPv6 地址	显示所有 IPv6 地址。
重置打印服务器	重置所有连到打印机的活动网络连接。 <b>注意：</b> 此设置会移除所有网络配置设置。
网络作业超时 关 开* (90 秒)	设置在打印机取消网络打印作业之前的时间。

**注意：** 值旁边的星号 (\*) 表示出厂默认设置。

菜单项	描述
标题页 关* 开	打印标题页。
<b>注意：</b> 值旁边的星号 (*) 表示出厂默认设置。	

## 无线

**注意：** 此菜单仅在连接到无线网络的打印机中可用。

菜单项	描述
在打印机面板上设置 选择网络 添加 Wi-Fi 网络 网络名称 网络模式 Infrastructure* Ad hoc 无线安全模式 禁用* WEP WPA2/WPA - 个人 WPA2 - 个人	使用控制面板配置无线连接。
Wi-Fi Protected Setup 启动按下按钮方法 启动 PIN 码方法	建立无线网络并启用网络安全性。 <b>注意：</b> <ul style="list-style-type: none"> <li>“启动按下按钮方法” 当在给定时间段内按下打印机和访问点（无线路由器）上的按钮时将打印机连接到无线网络。</li> <li>“启动 PIN 码方法” 当打印机上的 PIN 码被输入到访问点的无线设置中时将打印机连接到无线网络。</li> </ul>
网络模式 BSS 类型 Infrastructure* Ad hoc 首选频道号 自动* 1 - 11	指定网络模式。 <b>注意：</b> “首选频道号” 仅在“BSS 类型” 设置为 Ad hoc 时出现。
启用 Wi-Fi Direct 开 关*	设置打印机来直接连接到 Wi-Fi 设备。
兼容性 802.11b/g/n (2.4GHz)* 802.11a/b/g/n/ac (2.4GHz/5GHz) 802.11a/n/ac (5GHz)	指定无线网络的无线标准。 <b>注意：</b> 802.11a/b/g/n 和 802.11a/n 仅在“启用 Wi-Fi Direct” 设置被禁用时可选择。

菜单项	描述
<b>无线安全模式</b> 禁用* WEP WPA2/WPA - 个人 WPA2 - 个人 802.1x - RADIUS	设置将打印机连接到无线设备的安全类型。
<b>WEP 验证模式</b> 自动* 开放 共享	设置打印机使用的无线加密协议 (WEP) 的类型。 <b>注意:</b> 此菜单项仅在“无线安全模式”设置为 WEP 时出现。
<b>设置 WEP 密钥</b>	指定安全无线连接的 WEP 密码。
<b>WPA2/WPA - 个人</b> AES	通过“Wi-Fi 保护访问 (WPA)”实现无线安全。 <b>注意:</b> 此菜单项仅在“无线安全模式”设置为“WPA2/WPA-个人”或“WPA2-个人”时出现。
<b>设置预共享密钥</b>	设置安全无线连接的密码。
<b>WPA2 - 个人</b> AES	通过 WPA2 实现无线安全。 <b>注意:</b> 此菜单项仅在“无线安全模式”设置为“WPA2/WPA-个人”或“WPA2-个人”时出现。
<b>802.1x 加密模式</b> WPA+ WPA2*	通过 802.1x 标准实现无线安全。 <b>注意:</b> 此菜单项仅在“无线安全模式”设置为 802.1x - Radius 时出现。
<b>IPv4</b> 启用 DHCP 开* 关 设置静态 IP 地址 IP 地址 掩码 网关	在打印机中启用并配置 IPv4 设置。
<b>IPv6</b> 启用 IPv6 开* 关 启用 DHCPv6 开 关* 无状态地址自动配置 开* 关 DNS 服务器地址 手动分配的 IPv6 地址 手动分配的 IPv6 路由器 地址前缀 所有 IPv6 地址 所有 IPv6 路由器地址	在打印机中启用并配置 IPv6 设置。

菜单项	描述
网络地址 UAA LAA	查看网络地址。
PCL 智能切换 开* 关*	设置打印机在打印作业需要 PCL 仿真时自动切换到 PCL 仿真，而不管默认的打印机语言是什么。 <b>注意：</b> 如果“PCL 智能切换”为关，打印机不检查发来的数据，并且使用在“设置”菜单中指定的默认打印机语言。
PS 智能切换 开* 关*	设置打印机在打印作业需要 PS 仿真时自动切换到 PS 仿真，而不管默认的打印机语言是什么。 <b>注意：</b> 如果“PS 智能切换”为关，打印机不检查发来的数据，并且使用在“设置”菜单中指定的默认打印机语言。
作业缓存 开 关*	在打印前将打印作业暂时保存在打印机硬盘上。 <b>注意：</b> 此菜单项仅在硬盘已安装时出现。
Mac 二进制 PS 自动* 开	设置打印机处理 Macintosh 二进制 PostScript 打印作业。 <b>注意：</b> “开”处理原始的二进制 PostScript 打印作业。

## 以太网

菜单项	描述
网络速度	显示活动的网络适配器的速度。
IPv4 启用 DHCP 开* 关	启用“动态主机配置协议 (DHCP)”。 <b>注意：</b> DHCP 是一种标准协议，允许服务器动态地向客户端分发 IP 寻址和配置信息。
IPv4 设置静态 IP 地址 IP 地址 掩码 网关	设置打印机的静态 IP 地址。
启用 IPv6 开* 关	配置打印机中的 IPv6。
启用 DHCPv6 开 关*	在 IPv6 网络中运行 DHCPv6。
无状态地址自动配置 开* 关	设置网络适配器接受由路由器提供的自动 IPv6 地址配置输入项。
<b>注意：</b> 值旁边的星号 (*) 表示出厂默认设置。	



菜单项	描述
<b>DNS 地址</b>	指定 IPv6 网络的 DNS 服务器地址、IP 地址和路由器。
手动分配的 IPv6 地址	
手动分配的 IPv6 路由器	
地址前缀 0 - 128 (64*)	
<b>所有 IPv6 地址</b>	显示在 IPv6 网络中使用的所有 IP 和路由器地址。
<b>所有 IPv6 路由器地址</b>	
<b>网络地址</b> UAA LAA	显示打印机媒体访问控制 (MAC) 地址：本地管理地址 (LAA) 和通用管理地址 (UAA)。 <b>注意：</b> 您可以手动更改打印机 LAA。
<b>PCL 智能切换</b> 开* 关	设置打印机在打印作业需要 PCL 仿真时自动切换到 PCL 仿真，而不管默认的打印机语言是什么。 <b>注意：</b> 如果“PCL 智能切换”为关，打印机不检查发来的数据，并且使用在“设置”菜单中指定的默认打印机语言。
<b>PS 智能切换</b> 开* 关	设置打印机在打印作业需要 PS 仿真时自动切换到 PS 仿真，而不管默认的打印机语言是什么。 <b>注意：</b> 如果“PS 智能切换”为关，打印机不检查发来的数据，并且使用在“设置”菜单中指定的默认打印机语言。
<b>Mac 二进制 PS</b> 自动* 开 关	设置打印机处理 Macintosh 二进制 PostScript 打印作业。 <b>注意：</b> <ul style="list-style-type: none"> <li>“开”处理原始的二进制 PostScript 打印作业。</li> <li>“关”使用标准协议来过滤打印作业。</li> </ul>
<b>能效以太网</b> 开* 关	当打印机没有从以太网网络接收数据时降低功耗。
<b>注意：</b> 值旁边的星号 (*) 表示出厂默认设置。	

## TCP/IP

**注意：**此菜单仅在网络打印机或连接到打印服务器的打印机中出现。

菜单项	描述
<b>设置主机名</b>	设置当前的 TCP/IP 主机名。
<b>域名</b>	设置域名。
<b>允许 DHCP/BOOTP 更新 NTP 服务器</b> 开* 关	允许 DHCP 和 BOOTP 客户端更新打印机的 NTP 设置。
<b>零配置名称</b>	指定零配置网络的服务名称。
<b>启用自动 IP</b> 开* 关	自动分配 IP 地址。
<b>注意：</b> 值旁边的星号 (*) 表示出厂默认设置。	

菜单项	描述
<b>DNS 地址</b>	指定当前域名系统 (DNS) 服务器地址。
<b>备份 DNS 地址</b>	指定备份的 DNS 服务器地址。
<b>备份 DNS 地址 2</b>	
<b>备份 DNS 地址 3</b>	
<b>域搜索顺序</b>	指定定位打印机及其常驻在网络上不同域中的资源的域名列表。
<b>启用 DDNS</b> 开* 关	更新动态 DNS 设置。
<b>DDNS TTL</b>	指定当前的 DDNS 设置。
<b>默认 TTL</b>	
<b>DDNS 刷新时间</b>	
<b>启用 mDNS</b> 关 开*	更新多播 DNS 设置。
<b>WINS 地址</b>	指定 Windows Internet 名称服务 (WINS) 的服务器地址。
<b>启用 BOOTP</b> 关* 开	允许 BOOTP 分配打印机 IP 地址。
<b>受限制的服务器列表</b>	指定 TCP 连接的 IP 地址。 <b>注意:</b> <ul style="list-style-type: none"> <li>• 使用逗号分隔每个 IP 地址。</li> <li>• 您可以添加最多 50 个 IP 地址。</li> </ul>
<b>受限制的服务器列表选项</b> 阻止所有端口* 仅阻止打印 仅阻止打印和 HTTP	指定列表中的 IP 地址如何访问打印机功能。
<b>MTU</b>	指定 TCP 连接的最大传输单位 (MTU) 参数。
<b>原始打印端口</b> 1 - 65535 (9100*)	指定连接在网络上的打印机的原始端口号。
<b>出站流量最高速度</b> 关* 100 至 1000000	启用打印机的最高传输速率。
<b>增强的 TLS 安全性</b> 开 关*	增强打印机隐私和数据完整性。
<b>注意:</b> 值旁边的星号 (*) 表示出厂默认设置。	

## SNMP

**注意:** 此菜单仅在网络打印机或连接到打印服务器的打印机中出现。

菜单项	描述
<b>SNMP 版本 1 和 2c</b> 启用 关 开* 允许 SNMP Set 关 开* 启用 PPM MIB 关 开* SNMP 团体	配置简单网络管理协议 (SNMP) 版本 1 和 2c 来安装打印驱动程序和应用程序。
<b>SNMP 版本 3</b> 启用 关 开* 设置读/写凭证 用户名 密码 设置只读凭证 用户名 密码 验证哈希 MD5 SHA1* 最低验证级别 无验证, 无隐私 验证, 无隐私 验证, 隐私* 隐私算法 DES AES-128*	配置 SNMP 版本 3 来安装和更新打印机安全性。
<b>注意:</b> 值旁边的星号 (*) 表示出厂默认设置。	

## 802.1x

**注意:** 此菜单仅在网络打印机或连接到打印服务器的打印机中出现。

菜单项	描述
<b>活动</b> 关* 开	让打印机加入需要验证才允许访问的网络。 <b>注意:</b> 要配置此菜单项的设置, 请访问“嵌入式 Web 服务器”。
<b>注意:</b> 值旁边的星号 (*) 表示出厂默认设置。	

## IPSec

**注意：**此菜单仅在网络打印机或连接到打印服务器的打印机中出现。

菜单项	描述
<b>启用 IPSec</b> 关* 开	启用 Internet 协议安全性 (IPSec)
<b>基本配置</b> 默认* 兼容性 安全	设置 IPSec 基本配置。 <b>注意：</b> 此菜单项仅在“启用 IPSec”被设置为“开”时出现。
<b>DH (Diffie-Hellman) 组建议</b> modp2048 (14)* modp3072 (15) modp4069 (16) modp6144 (17) modp8192 (18)	设置 IPSec 加密。 <b>注意：</b> 此菜单项仅在“基本配置”设置为“兼容性”时出现。
<b>IKE SA 生存时间 (小时)</b> 1 2 4 8 24*	设置在生成新的验证密钥之前的时间长度。 <b>注意：</b> 这些菜单项仅在“基本配置”设置为“安全”时出现。
<b>IPSec SA 生存时间 (小时)</b> 1 2 4 8 24*	
<b>建议的加密方法</b> 3DES AES*	指定加密和验证方法以安全地连接到网络。 <b>注意：</b> 这些菜单项仅在“基本配置”设置为“兼容性”时出现。
<b>建议的验证方法</b> SHA1 SHA256* SHA512	
<b>IPSec 设备证书</b>	指定 IPSec 证书。 <b>注意：</b> 此菜单项仅在“基本配置”设置为“兼容性”时出现。
<b>注意：</b> 值旁边的星号 (*) 表示出厂默认设置。	

菜单项	描述
<b>预共享密钥验证的连接</b> 主机 [x] 地址 密钥	配置打印机的已验证连接。 <b>注意：</b> 这些菜单项仅在“启用 IPsec”被设置为“开”时出现。
<b>证书验证的连接</b> 主机 [x] 地址[/subnet] 地址[/subnet]	
<b>注意：</b> 值旁边的星号 (*) 表示出厂默认设置。	

## LPD 配置

**注意：** 此菜单仅在网络打印机或连接到打印服务器的打印机中出现。

菜单项	描述
<b>LPD 超时</b> 0 - 65535 秒 (90*)	设置超时值以阻止行式打印机后台程序 (LPD) 服务器无限期待挂起或无效的打印作业。
<b>LPD 标题页</b> 关* 开	打印所有 LPD 打印作业的标题页。 <b>注意：</b> 标题页是打印作业的第一页，用作为打印作业的分隔符和用于识别打印作业请求的发起人。
<b>LPD 尾页</b> 关* 开	打印所有 LPD 打印作业的尾页。 <b>注意：</b> 尾页是打印作业的最后一页。
<b>LPD 回车转换</b> 关* 开	启用回车转换。 <b>注意：</b> 回车是一种机制，命令打印机将光标的位置移动到同一行上的第一个位置。
<b>注意：</b> 值旁边的星号 (*) 表示出厂默认设置。	

## HTTP/FTP 设置

**注意：** 此菜单仅在网络打印机或连接到打印服务器的打印机中出现。

菜单项	描述
<b>启用 HTTP 服务器</b> 关 开*	访问“嵌入式 Web 服务器”来监控和管理打印机。
<b>启用 HTTPS</b> 关 开*	配置安全超文本传输协议 (HTTPS) 设置。
<b>启用 FTP/TFTP</b> 关 开*	使用 FTP 发送文件。
<b>注意：</b> 值旁边的星号 (*) 表示出厂默认设置。	

菜单项	描述
本地域	指定 HTTP 和 FTP 服务器的域名。 <b>注意：</b> 此菜单项仅在某些打印机型号中出现。
HTTP 代理 IP 地址	配置 HTTP 和 FTP 服务器设置。 <b>注意：</b> 这些菜单项仅在某些打印机型号中出现。
FTP 代理 IP 地址	
HTTP 默认 IP 端口 1 - 65535 (80*)	
HTTPS 设备证书	
FTP 默认 IP 端口 1 - 65535 (21*)	
HTTP/FTP 请求超时 1 - 299 (30*)	指定服务器连接停止之前的时间长度。
HTTP/FTP 请求重试 1 - 299 (3*)	设置连接到 HTTP/FTP 服务器的重试次数。
<b>注意：</b> 值旁边的星号 (*) 表示出厂默认设置。	

## ThinPrint

菜单项	描述
启用 ThinPrint 关 开*	使用 ThinPrint 打印。
端口号 4000 - 4999 (4000*)	设置 ThinPrint 服务器的端口号。
带宽 (位/秒) 0* 100 - 1000000	设置在 ThinPrint 环境中传输数据的速度。
数据包大小 (千字节) 0 - 64000 (0*)	设置数据传输的数据包大小。
<b>注意：</b> 值旁边的星号 (*) 表示出厂默认设置。	

## USB

菜单项	描述
PCL 智能切换 开* 关	设置打印机在通过 USB 端口接收的打印作业需要 PCL 仿真时切换到 PCL 仿真，而不管默认的打印机语言是什么。 <b>注意：</b> 如果“PCL 智能切换”为关，打印机不检查发来的数据，并且使用在“设置”菜单中指定的默认打印机语言。
<b>注意：</b> 值旁边的星号 (*) 表示出厂默认设置。	

菜单项	描述
<b>PS 智能切换</b> 开* 关	设置打印机在通过 USB 端口接收的打印作业需要 PS 仿真时切换到 PS 仿真，而不管默认的打印机语言是什么。 <b>注意：</b> 如果“PS 智能切换”为关，打印机不检查发来的数据，并且使用在“设置”菜单中指定的默认打印机语言。
<b>Mac 二进制 PS</b> 自动* 开 关	设置打印机处理 Macintosh 二进制 PostScript 打印作业。 <b>注意：</b> <ul style="list-style-type: none"> <li>“开”处理原始的二进制 PostScript 打印作业。</li> <li>“关”使用标准协议来过滤打印作业。</li> </ul>
<b>启用 USB 端口</b> 启用* 禁用	启用标准的 USB 端口。
<b>注意：</b> 值旁边的星号 (*) 表示出厂默认设置。	

## Google 云打印

**注意：**此特性仅在某些打印机单元中可用。

菜单项	描述
<b>注册</b> 注册	将打印机注册到 Google 云打印服务器。
<b>选项</b> 启用 Google 云打印 关 开*	从您的 Google 帐户直接打印。
<b>选项</b> 启用本地发现 关 开*	允许同一子网上的注册用户和其他用户在本地向打印机发送作业。
<b>选项</b> 启用 SSL 对等验证 关 开*	检验对等证书的真实性，以连接到您的 Google 帐户。
<b>选项</b> 总是打印为图像 关* 开	设置打印机将 PDF 文件处理为图像以便快速打印。
<b>注意：</b> 值旁边的星号 (*) 表示出厂默认设置。	

## Wi-Fi Direct

**注意：**此菜单仅在直接的 Wi-Fi 网络是活动网络时出现。

菜单项	描述
<b>SSID</b>	指定 Wi-Fi 网络的服务集标识符 (SSID)。
<b>设置预共享密钥</b>	设置预共享密钥 (PSK) 来验证和确认通过 Wi-Fi 连接的用户。
<b>在设置页上显示 PSK</b> 开* 关	在网络设置页上显示 PSK。
<b>组所有者 IP 地址</b>	指定组所有者的 IP 地址。
<b>自动接受按钮请求</b> 开 关*	接受请求以自动连接到网络。 <b>注意：</b> 自动接受客户端是不安全的。
<b>注意：</b> 值旁边的星号 (*) 表示出厂默认设置。	

## USB 驱动器

**注意：** 此菜单仅在某些打印机型号中出现。

### 闪存驱动器打印

菜单项	描述
<b>份数</b> 1 - 9999 (1*)	设置份数。
<b>纸张来源</b> 进纸匣 [x] (1*) 多功能进纸器 手动纸张 手动信封	设置打印作业的纸张来源。 <b>注意：</b> 多功能进纸器仅在某些打印机型号中可用。
<b>逐份打印</b> (1,1,1) (2,2,2) (1,2,3) (1,2,3)*	按顺序打印多份副本。
<b>面数</b> 1 面* 2 面	指定在纸张的一个面还是两个面上打印。
<b>翻转样式</b> 长边* 短边	确定当执行双面打印时装订纸张的哪一面（长边或短边）。 <b>注意：</b> 根据选择的选项，打印机自动偏移每一个页面的打印信息以正确装订作业。
<b>注意：</b> 值旁边的星号 (*) 表示出厂默认设置。	



菜单项	描述
<b>每面页数</b> 关* 每面 2 页 每面 3 页 每面 4 页 每面 6 页 每面 9 页 每面 12 页 每面 16 页	在一张纸的一个面上打印多个页面图像。
<b>每面页数顺序</b> 水平* 水平反转 垂直反转 垂直	指定在使用“每面页数”时，多个页面图像的位置。 <b>注意：</b> 位置根据页面图像的数量以及它们的页面方向而定。
<b>每面页数方向</b> 自动* 横向 纵向	指定在使用“每面页数”时多页文档的方向。
<b>每面页数边框</b> 无* 实线	当使用“每面页数”时，在每个页面图像的周围打印一个边框。
<b>分隔页</b> 关* 份数之间 作业之间 页面之间	指定打印时是否插入空白的分隔页。
<b>分隔页纸张来源</b> 进纸匣 [x] (1*) 多功能进纸器	指定分隔页的纸张来源。 <b>注意：</b> 多功能进纸器仅在某些打印机型号中可用。
<b>空白页</b> 不打印* 打印	指定是否在打印作业中打印空白页。
<b>注意：</b> 值旁边的星号 (*) 表示出厂默认设置。	

## 安全

### 安全审核日志

菜单项	描述
<b>启用审核</b> 关* 开	将事件记录在安全审核日志和远程 <b>syslog</b> 中。
<b>注意：</b> 值旁边的星号 (*) 表示出厂默认设置。	

菜单项	描述
<b>启用远程 Syslog</b> 关* 开	发送审核日志到远程服务器。
<b>远程 Syslog 服务器</b>	指定远程 <b>syslog</b> 服务器。
<b>远程 Syslog 工具</b> 0 - 内核消息 1 - 用户级别消息 2 - 邮件系统 3 - 系统后台程序 4 - 安全/授权消息* 5 - 由 <b>Syslog</b> 内部生成的消息 6 - 行式打印机子系统 7 - 网络新闻子系统 8 - UUCP 子系统 9 - 时钟后台程序 10 - 安全/授权消息 11 - FTP 后台程序 12 - NTP 子系统 13 - 日志审核 14 - 日志警报 15 - 时钟后台程序 16 - 本地使用 0 (local0) 17 - 本地使用 1 (local1) 18 - 本地使用 2 (local2) 19 - 本地使用 3 (local3) 20 - 本地使用 4 (local4) 21 - 本地使用 5 (local5) 22 - 本地使用 6 (local6) 23 - 本地使用 7 (local7)	指定打印机在发送日志事件给远程服务器时使用的工具代码。
<b>记录事件严重性</b> 0 - 紧急 1 - 警报 2 - 严重 3 - 错误 4 - 警告* 5 - 通知 6 - 信息 7 - 调试	指定记录消息和事件的优先级截断。 <b>注意:</b> <ul style="list-style-type: none"> <li>“0 - 紧急”是最高的严重性。“7 - 调试”是最低的严重性。</li> <li>记录选定的严重性级别和任何更高级别。例如，选择“4 - 警告”会记录从 0 到 4 的严重性级别。</li> </ul>
<b>清除日志</b> 开始	删除所有审核日志。
<b>导出日志</b> Syslog (RFC 5424)* Syslog (RFC 3164) CSV	将安全日志导出到闪存驱动器。
<b>注意:</b> 值旁边的星号 (*) 表示出厂默认设置。	

## 登录限制

菜单项	描述
<b>登录失败</b> 1 - 10 (3*)	指定在用户被锁定之前失败的登录尝试次数。
<b>失败时间期限</b> 1 - 60 分钟 (5*)	指定在用户被锁定之前失败的登录尝试之间的时间期限。
<b>锁定时间</b> 1 - 60 分钟 (5*)	指定锁定的持续时间。
<b>Web 登录超时</b> 1 - 120 分钟 (10*)	指定在用户被自动注销之前远程登录的延迟。
<b>注意：</b> 值旁边的星号 (*) 表示出厂默认设置。	

## 保密打印设置

菜单项	描述
<b>最多无效 PIN 码</b> 2 - 10	设置能够输入无效 PIN 码的次数。 <b>注意：</b> <ul style="list-style-type: none"> <li>零值会关闭此设置。</li> <li>当达到限制时，对应于该用户名和 PIN 码的打印作业将被删除。</li> <li>此菜单项仅在硬盘已安装时出现。</li> </ul>
<b>保密作业有效期</b> 关* 1 小时 4 小时 24 小时 1 周	设置保密打印作业的到期时间。 <b>注意：</b> <ul style="list-style-type: none"> <li>如果在保密打印作业驻留在打印机内存或硬盘中时更改此菜单项，那些打印作业的有效期时间不会更改为新的默认值。</li> <li>如果关闭打印机电源，保留在打印机内存中的所有保密作业会被删除。</li> </ul>
<b>重复作业有效期</b> 关* 1 小时 4 小时 24 小时 1 周	设置您要重复的打印作业的有效期。
<b>校验作业有效期</b> 关* 1 小时 4 小时 24 小时 1 周	设置在打印剩余份数之前，打印机打印副本以供用户检查其质量的有效期。
<b>注意：</b> 值旁边的星号 (*) 表示出厂默认设置。	

菜单项	描述
保留作业有效期 关* 1 小时 4 小时 24 小时 1 周	设置打印机保存打印作业用于稍后打印的有效期。
要求挂起所有作业 关* 开	设置打印机挂起所有打印作业。
<b>注意：</b> 值旁边的星号 (*) 表示出厂默认设置。	

## 解决方案 LDAP 设置

使用	来
遵照 LDAP 推荐 关* 开	为已登录的用户帐户在域中搜索不同的服务器。
LDAP 证书验证 否* 是	启用 LDAP 证书的验证。

## 移动服务管理

**注意：** 此特性仅在某些打印机单元中可用。

使用	来
AirPrint 打印 关 开*	启用 AirPrint 打印。

## 杂项

菜单项	描述
受保护特性 显示 隐藏*	在主屏幕上显示安全的应用程序或功能。 <b>注意：</b> 此菜单项仅在某些打印机型号中出现。
打印权限 关* 开	允许用户打印。
默认的打印许可登录	设置允许用户打印的登录凭证。 <b>注意：</b> 此菜单项仅在某些打印机型号中出现。
<b>注意：</b> 值旁边的星号 (*) 表示出厂默认设置。	

菜单项	描述
安全复位跳线 启用“来宾”访问* 无影响	指定使用安全复位跳线的影响。 <b>注意：</b> <ul style="list-style-type: none"> <li>跳线位于控制器板上的锁图标旁边。</li> <li>启用“来宾”访问，为来宾提供完全的访问控制。</li> <li>“无影响”表示复位对打印机的安全配置没有影响。</li> </ul>
最小密码长度 0 - 32 (0*)	指定允许密码使用的最少字符数。
<b>注意：</b> 值旁边的星号 (*) 表示出厂默认设置。	

## 报告

### 菜单设置页

菜单项	描述
菜单设置页	打印包含打印机菜单的报告。

### 设备

菜单项	描述
设备信息	打印包含有关打印机的信息的报告。
设备统计	打印有关打印机使用情况和耗材状态的报告。
配置文件列表	打印存储在打印机中的配置文件列表。

### 打印

菜单项	描述
打印字体 PCL 字体 PS 字体	打印有关在每一种打印机语言中可用的字体的范例和信息。
打印目录	打印存储在闪存驱动器或打印机硬盘中的资源。 <b>注意：</b> 此菜单项仅在闪存驱动器或打印机硬盘已安装时出现。

### 网络

菜单项	描述
网络设置页	打印显示打印机上已配置的网络和无线设置的页面。 <b>注意：</b> 此菜单项仅在网络打印机或连接到打印服务器的打印机中出现。

## 帮助

菜单项	描述
打印所有指南	打印所有指南
介质指南	提供有关加载纸张和特殊介质的信息
打印质量指南	提供有关解决打印质量问题的信息
单色质量指南	提供有关单色打印质量设置的信息
信息指南	提供有关打印机的更多信息来源
连接指南	提供有关本地 (USB) 或网络连接打印机的信息
移动指南	提供有关移动、放置或运输打印机的信息
耗材指南	提供有关订购耗材的信息

## 疑难解答

### 疑难解答

菜单项	描述
打印质量测试页	打印样本页以识别并修正打印质量缺陷。

## 打印菜单设置页

1 从控制面板，导览至：



2 选择**菜单设置页**，然后按 **OK**。

## 保护打印机

### 定位安全槽

打印机配置了安全锁特性。将与大多数笔记本电脑兼容的安全锁连接到所示位置以保护打印机。



### 清除打印机内存

要清除易失性内存或缓存数据，请关闭打印机电源。

要清除非易失性内存或单独的设置、设备和网络设置、安全设置，以及嵌入式解决方案，请执行下列操作：

1 从控制面板，导览至：

 > 设置 >  > 设备 >  > 维护 >  > 停机清除 > 

2 选择清除非易失性内存上的所有信息，然后按 。

3 要启动作业，请选择继续，然后按 。

4 按照显示屏上的说明进行操作。

### 还原出厂默认设置

1 从控制面板，导览至：

 > 设置 >  > 设备 >  > 还原出厂默认设置 >  > 还原设置 > 

2 选择还原所有设置，然后按 。

3 选择还原，然后按 。

如需更全面的方法还原出厂默认设置，请参阅[第 55 页上的“清除打印机内存”](#)。

## 易失性声明

内存类型	描述
易失性内存	打印机使用标准的随机存取存储器 (RAM) 来在简单的打印和复印作业期间临时缓存用户数据。
非易失性内存	打印机可以使用两种形式的非易失性内存： <b>EEPROM</b> 和 <b>NAND</b> （闪存存储器）。两种类型都用来保存操作系统、打印机设置、网络信息、扫描仪和书签设置以及嵌入式解决方案。
硬盘内存	一些打印机可能已经安装了硬盘驱动器。打印机硬盘专为打印机特定功能设计。硬盘让打印机保留从复杂的打印作业缓存的用户数据，表单数据和字体数据。

在下列情况下清除任何已安装的打印机内存中的内容：

- 打印机不再使用。
- 更换打印机硬盘。
- 打印机被移动到另一个部门或位置。
- 打印机由您组织以外的人员维修。
- 为了维修将打印机从您的处所移出。
- 打印机被出售给另一个组织。

### 打印机硬盘的处置

- **消磁**—用清除存储数据的磁场刷新硬盘
- **压碎**—物理上将硬盘压成破碎的部件并使它们不可读
- **粉碎**—物理上将硬盘粉碎成小的金属块

**注意：**为保证所有数据被完全清除，请物理破坏保存数据的每一个硬盘。



# 维护打印机

**警告—可能的损坏：** 未能维护最佳的打印机性能，或者不更换部件和耗材可能会损坏您的打印机。

## 网络连接

### 将打印机连接到 Wi-Fi 网络

1 从打印机控制面板，导航至：

设置 > 网络/端口 > 无线

对于非触摸屏打印机型号，请按  来浏览设置。

2 选择在打印机面板上设置，然后按照显示屏上的说明进行操作。

**注意：** 对于 Wi-Fi 网络就绪的打印机型号，在初始设置期间会出现 Wi-Fi 网络设置的提示。

### 使用 Wi-Fi Protected Setup (WPS) 将打印机连接到无线网络

在您开始之前，请确认：

- 访问点（无线路由器）经 WPS 认证或与 WPS 兼容。如需更多信息，请参阅随您的访问点附带的文档。
- 无线网络适配器安装在您的打印机中。如需更多信息，请参阅随适配器附带的说明。

#### 使用“按下按钮”方法

1 从控制面板，导航至：

 > 设置 >  > 网络/端口 >  > 无线 > 

2 选择 **Wi-Fi Protected Setup**，然后按 。

3 选择启动“按下按钮”方法，然后按 。

4 按照显示屏上的说明进行操作。

#### 使用个人身份识别码 (PIN) 方法

1 从控制面板，导航至：

 > 设置 >  > 网络/端口 >  > 无线 > 

2 选择 **Wi-Fi Protected Setup**，然后按 。

3 选择启动 **PIN 码** 方法，然后按 。

4 复制 8 位的 WPS PIN 码。

5 打开 Web 浏览器，然后在地址字段中键入访问点的 IP 地址。

**注意：**

- 在打印机主屏幕上查看打印机 IP 地址。IP 地址显示为用小数点分隔的四组数字，例如 123.123.123.123。
- 如果您正在使用代理服务器，请临时禁用它以便正确加载网页。

**6** 访问 WPS 设置。如需更多信息，请参阅随您的访问点附带的文档。

**7** 输入 8 位的 PIN 码，然后保存更改。

## 停用 Wi-Fi 网络

**1** 从打印机控制面板，导航至：

设置 > 网络/端口 > 网络概述 > 活动适配器 > 标准网络

对于非触摸屏打印机型号，请按  来浏览设置。

**2** 按照显示屏上的说明进行操作。

## 清洁打印机

 **小心—电击危险：** 为避免在清洁打印机的外部时发生电击危险，请在操作之前从电源插座中拔掉电源线并断开打印机上连接的所有电缆。

**注意：**

- 请每隔几个月执行此任务一次。
- 因不当处理造成的打印机损坏不在打印机保修范围内。

**1** 关闭打印机电源，然后从电源插座上拔掉电源线。

**2** 从标准接纸架和多功能进纸器中取出纸张。

**3** 使用软毛刷或真空吸尘器清除打印机周围的所有灰尘、绒毛和纸片。

**4** 使用柔软、不起毛的湿布擦拭打印机的外面。

**注意：**

- 不要使用家庭用的清洁剂或洗涤剂，因为它们可能会损坏打印机的表面。
- 确认在清洁之后，打印机的所有区域都是干燥的。

**5** 将电源线连接到电源插座，然后打开打印机电源。

 **小心—可能的伤害：** 为避免火灾或电击危险，请将电源线连接到具有适当额定电压并正确接地的电源插座上，该插座应该靠近产品并且便于使用。

## 订购部件和耗材

**注意：**所有打印机耗材的使用寿命估算值都是假设使用 letter 或 A4 尺寸的普通纸张打印。

### 检查部件和耗材的状态

从控制面板，导航至：



### 订购碳粉盒

**注意：**

- 碳粉盒容量基于 ISO/IEC 19752 标准估算。
- 长时间的极低打印覆盖率可能对实际打印量有负面影响。

如需订购碳粉盒，请与您购买打印机处的销售商联系。

### 订购成像部件

如需订购成像部件，请与您购买打印机处的销售商联系。

### 配置耗材通知

**1** 打开 Web 浏览器，然后在地址字段中键入打印机 IP 地址。

**注意：**

- 在打印机主屏幕上查看打印机 IP 地址。IP 地址显示为用小数点分隔的四组数字，例如 123.123.123.123。
- 如果您正在使用代理服务器，请临时禁用它以便正确加载网页。

**2** 单击 **设置 > 设备 > 通知**。

**3** 从“耗材”菜单，单击 **自定义耗材通知**。

**4** 为每一种耗材项目选择一个通知。

**5** 应用更改。

## 更换部件和耗材

### 更换碳粉盒

**1** 打开盖门 A。

**警告—可能的损坏：**为防止静电放电造成的损坏，请在进入或接触打印机的内部区域之前触摸打印机的任何外露金属框架。

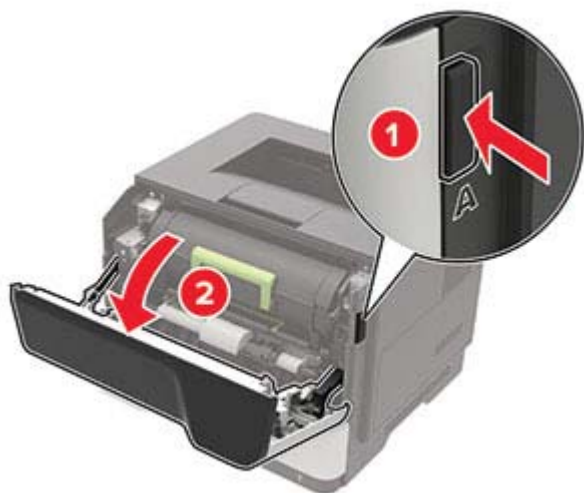

2 移除旧碳粉盒。

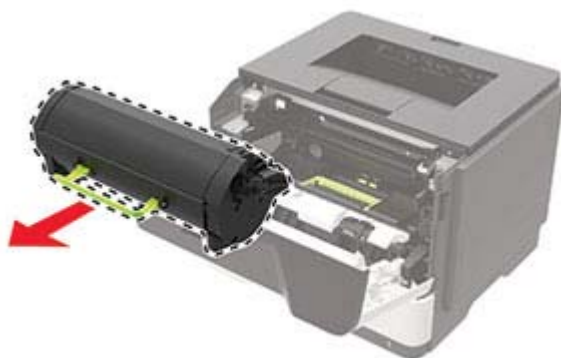

3 拆开新碳粉盒的包装，然后摇晃它三次以使碳粉重新分布。



4 插入新的碳粉盒。

**注意：** 使用打印机内部的箭头作为指引。

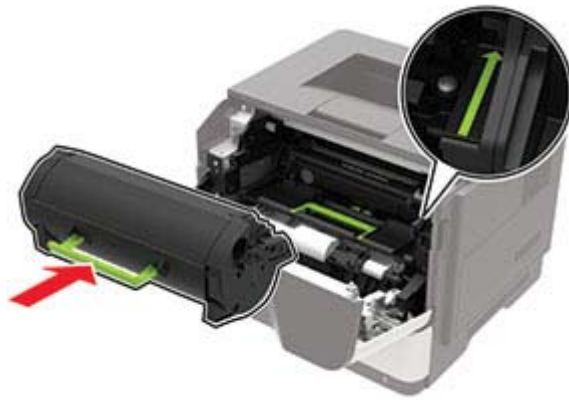

5 关闭盖门 A。

## 更换成像部件

1 打开盖门 A。

**警告—可能的损坏：** 为防止静电放电造成的损坏，请在进入或接触打印机的内部区域之前触摸打印机的任何外露金属框架。

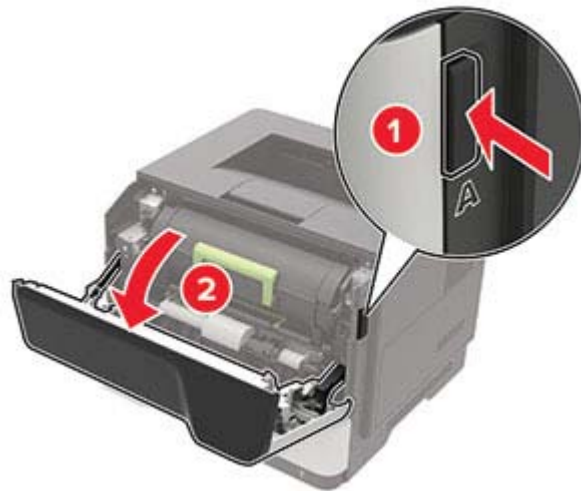

2 移除碳粉盒。



### 3 移除旧的成像部件。



### 4 拆开新成像部件的包装，然后摇晃它三次以使碳粉重新分布。



**警告—可能的损坏：**不要让成像部件暴露在直射光线下超过 10 分钟。长时间暴露在光线下可能导致打印质量问题。

**警告—可能的损坏：**请勿触摸感光鼓。否则会影响以后的打印作业质量。



### 5 插入新的成像部件。

**注意：**使用打印机内部的箭头作为指引。

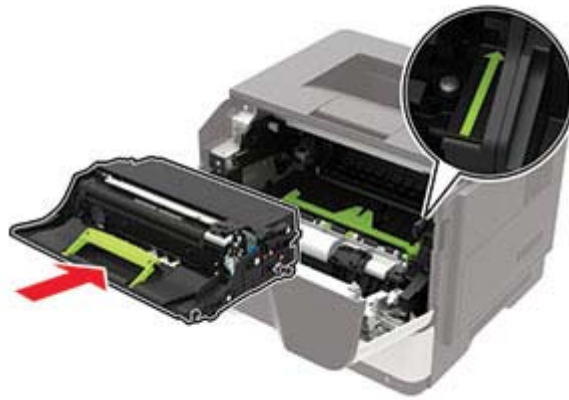

## 6 插入碳粉盒。

**注意：**使用打印机内部的箭头作为指引。

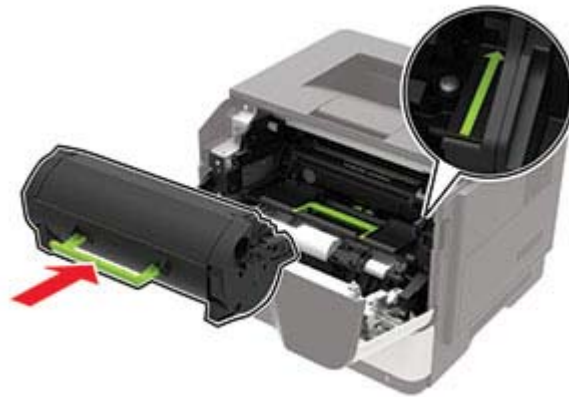

## 7 关闭盖门 A。

## 更换搓纸轮

- 1 关闭打印机电源。
- 2 从电源插座上拔掉电源线，然后从打印机上拔掉电源线。
- 3 移除进纸匣。

**警告—可能的损坏：**为防止静电放电造成的损坏，请在进入或接触打印机的内部区域之前触摸打印机的任何外露金属框架。





4 逐个移除旧搓纸轮。

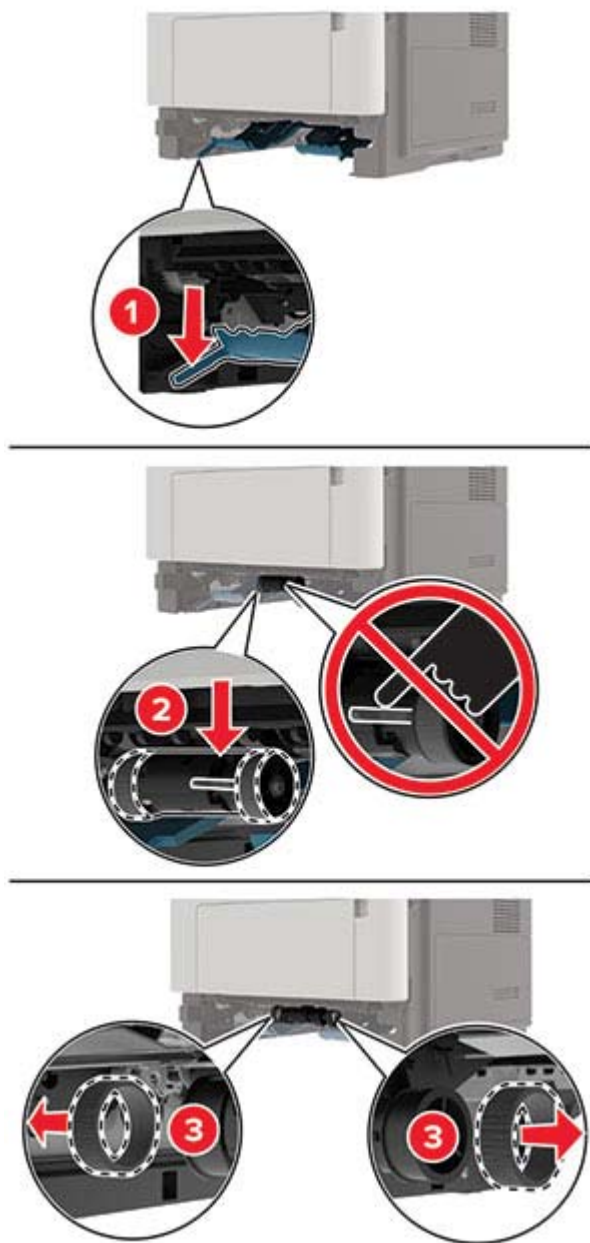

5 拆开新搓纸轮的包装。

## 6 插入新搓纸轮。

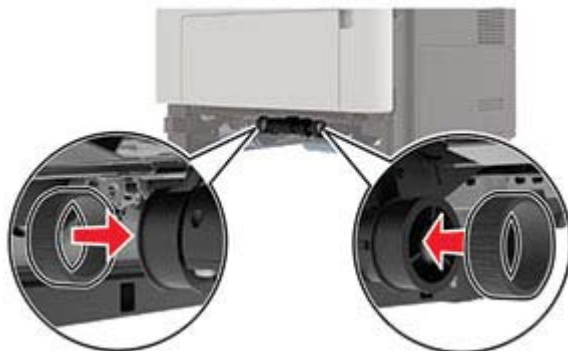

## 7 插入进纸匣。

## 8 将电源线连接到打印机上，然后连接到电源插座上。

**⚠️ 小心—可能的伤害：** 为避免火灾或电击危险，请将电源线连接到具有适当额定电压并正确接地的电源插座上，该插座应该靠近产品并且便于使用。

## 9 打开打印机电源。

# 更换拾纸辊配件

## 1 关闭打印机电源。

## 2 从电源插座上拔掉电源线，然后从打印机上拔掉电源线。

## 3 移除进纸匣选件。

**⚠️ 小心—可能的伤害：** 如果打印机的重量大于 18 千克（40 磅），则需要两个或更多个受过训练的人才安全地抬起它。



4 移除进纸匣托盘，然后翻转进纸匣底座。

**警告—可能的损坏：** 为防止静电放电造成的损坏，请在进入或接触打印机的内部区域之前触摸打印机的任何外露金属框架。

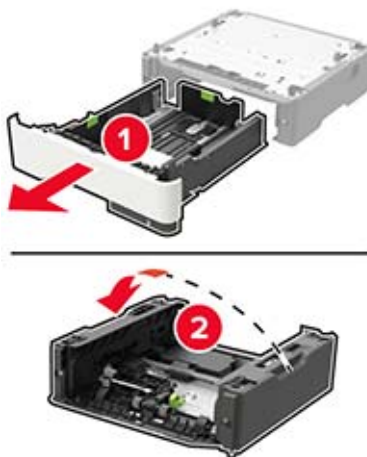

5 移除旧的拾纸辊配件。

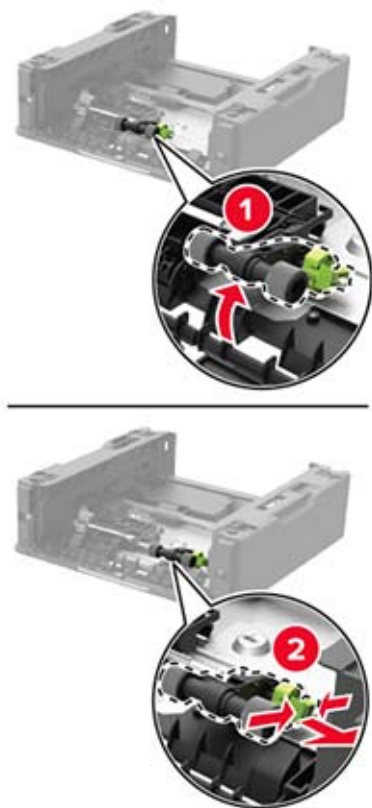

6 拆开新拾纸辊配件的包装。

**7** 插入新的拾纸辊配件。**8** 翻转进纸匣底座，然后插入进纸匣托盘。

9 将打印机与进纸匣选件对齐，然后放下打印机，直到听到**咔嚓**一声，卡入到位。

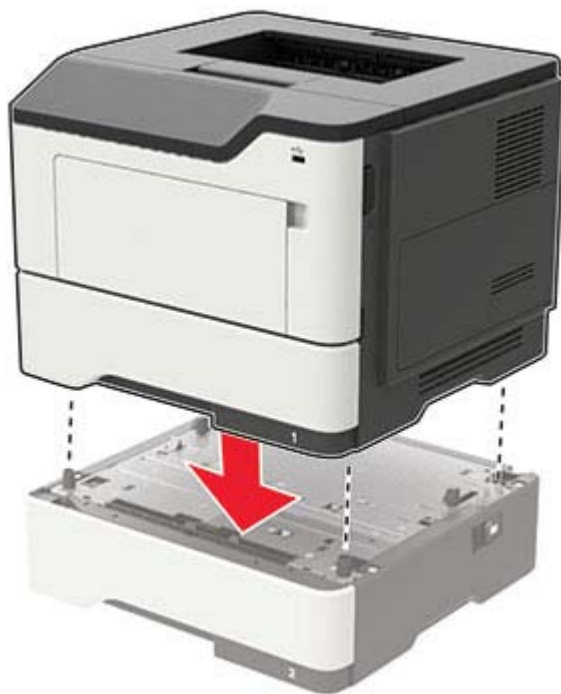

10 将电源线连接到打印机上，然后连接到电源插座上。

**⚠️ 小心—可能的伤害：** 为避免火灾或电击危险，请将电源线连接到具有适当额定电压并正确接地的电源插座上，该插座应该靠近产品并且便于使用。

11 打开打印机电源。

## 移动打印机

### 将打印机移动到其他位置

**⚠️ 小心—可能的伤害：** 如果打印机的重量大于 18 千克（40 磅），则需要两个或更多个受过训练的人才能安全地抬起它。

**⚠️ 小心—可能的伤害：** 为避免火灾或电击危险，请只使用随本产品提供的电源线或经制造商许可的替代品。

**⚠️ 小心—可能的伤害：** 在移动打印机时，请按照下列指南来避免人身伤害或打印机损坏：

- 确认所有盖门和进纸匣都已关闭。
- 关闭打印机电源，然后从电源插座上拔掉电源线。
- 断开打印机上的所有电源线和电缆。
- 如果打印机上安装了单独的落地式进纸匣选件或输出选件，请在移动打印机之前断开它们的连接。
- 如果打印机有带脚轮基座，请小心地将它滚动到新的位置。当经过地板上的门槛和裂缝时要小心。
- 如果打印机没有带脚轮基座，但配置了进纸匣选件或输出选件，请移除输出选件并将打印机抬离进纸匣。不要尝试同时抬起打印机和任何选件。

- 总是使用打印机上的把手来抬起它。
- 任何用来移动打印机的小车必须有能够支撑打印机整个底座的表面。
- 任何用来移动硬件选件的小车必须有能够支撑选件尺寸的表面。
- 使打印机保持直立状态。
- 移动时避免剧烈震动。
- 确认在放下打印机时您的手指不在打印机的下面。
- 确认打印机周围有足够的空间。

**注意：**因不当移动造成的打印机损坏不在打印机保修范围内。

## 运输打印机

当运输打印机时，请使用原包装或者与您购买打印机处的经销商联系。

## 节省能源和纸张

### 配置省电模式设置

#### Eco 模式







1 从控制面板，导览至：

 > 设置 >  > 设备 >  > 电源管理 >  > Eco 模式 > 

2 选择设置。

#### 睡眠模式







1 从控制面板，导览至：

 > 设置 >  > 设备 >  > 电源管理 >  > 超时 >  > 睡眠模式 > 

2 输入打印机在进入“睡眠”模式之前保持空闲的时间。

#### 休眠模式

1 从控制面板，导览至：

 > 设置 >  > 设备 >  > 电源管理 >  > 超时 >  > 休眠超时 > 

2 选择打印机在进入“休眠”模式之前的时间。

**注意：**

- 确认在发送打印作业之前，将打印机从“休眠”模式唤醒。
- 当打印机处于“休眠”模式时，“嵌入式 Web 服务器”被禁用。

## 节省耗材

- 在纸张的两个面上打印。  
**注意：**双面打印是打印驱动程序中的默认设置。
- 在单张纸上打印多个页面。
- 使用预览特性来在您打印之前查看文档的外观。
- 打印文档的一份副本来检查其内容和格式的正确性。



# 清除卡纸

## 避免卡纸

### 正确加载纸张

- 确保纸张平放在进纸匣中。

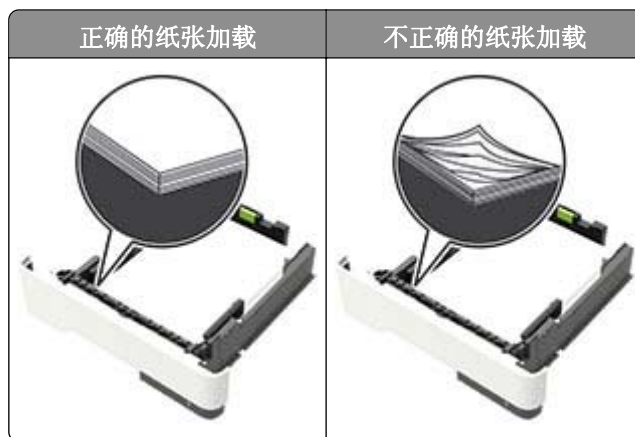

- 当打印机正在打印时不要加载或移除进纸匣。
- 不要加载过多纸张。确认纸堆高度低于最大纸张加载指示线。
- 不要将纸张滑入进纸匣中。如图所示加载纸张。

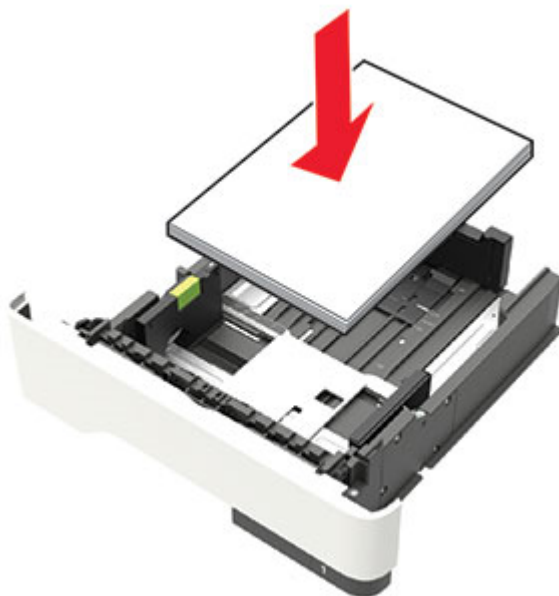

- 确认纸张导片被正确放置，并且没有与纸张或信封靠得太紧。
- 加载纸张后用力将进纸匣推入打印机中。

### 使用推荐的纸张

- 仅使用推荐的纸张或特殊介质。
- 不要加载有褶皱、有折痕、潮湿、弯曲或卷曲的纸张。

- 请在加载之前，弯曲、扇形展开并对齐纸张边缘。



- 不要使用经手工切割或裁剪的纸张。
- 不要在同一个进纸匣中混合不同尺寸、重量或类型的纸张。
- 确认在计算机或打印机控制面板上正确设置纸张尺寸和类型。
- 请按照制造商的建议存储纸张。

## 识别卡纸位置

### 注意：

- 当“卡纸协助”设置为“开”时，打印机在清除被卡的页面后会自动送出空白页或部分打印的页面。检查您的打印输出是否有空白页。
- 当“卡纸恢复”设置为“开”或“自动”时，打印机会重新打印被卡的页面。



	卡纸位置
1	标准接纸架
2	后部盖门
3	进纸匣 [x]
4	多功能进纸器
5	盖门 A

## 纸张卡在盖门 A 内

1 移除进纸匣。



2 打开盖门 A。

**警告—可能的损坏：** 为防止静电放电造成的损坏，请在进入或接触打印机的内部区域之前触摸打印机的任何外露金属框架。

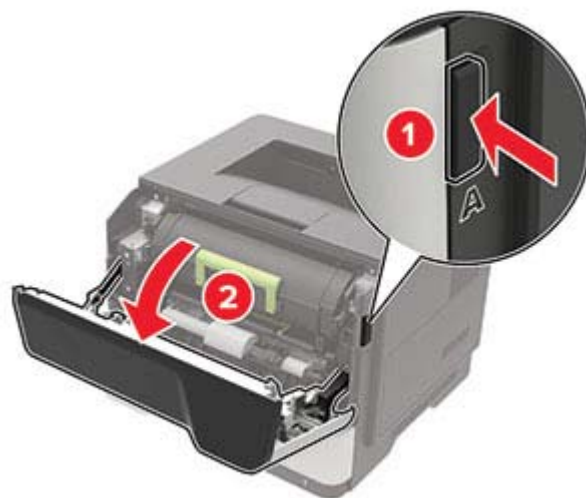

### 3 移除碳粉盒。



### 4 移除成像部件。



**警告—可能的损坏：**不要让成像部件暴露在直射光线下超过 10 分钟。长时间暴露在光线下可能导致打印质量问题。

**警告—可能的损坏：**请勿触摸感光鼓。否则会影响以后的打印作业质量。



### 5 取出被卡的纸张。

 **小心—发热表面：** 打印机内部可能很烫。为避免被发热组件烫伤的危险，在接触组件之前，请等待表面冷却。

**注意：** 确认已取出所有纸张碎片。

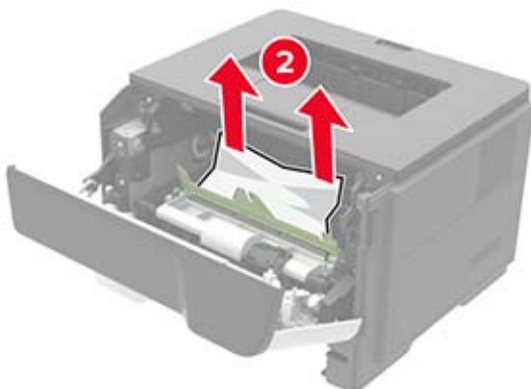
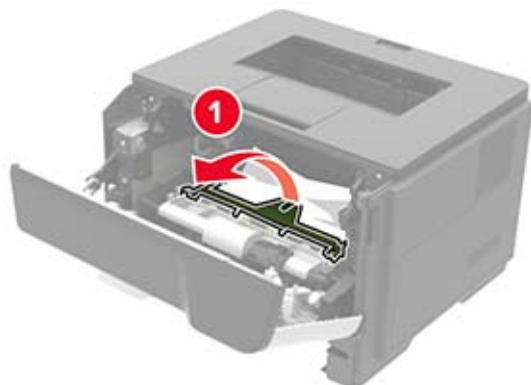

## 6 插入成像部件。

**注意：** 使用打印机内部的箭头作为指引。

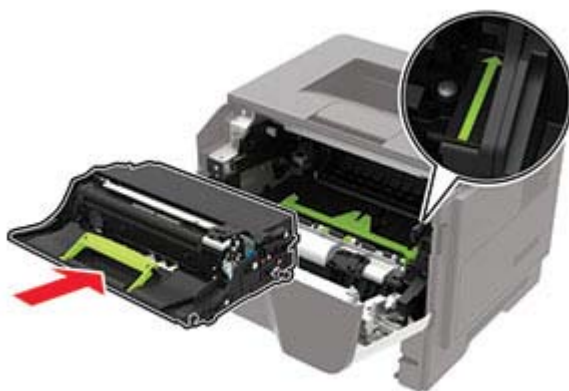

## 7 插入碳粉盒。

**注意：** 使用打印机内部的箭头作为指引。



8 关闭盖门。

9 插入进纸匣。

## 纸张卡在后部盖门内

1 打开后部盖门。

 **小心—发热表面：** 打印机内部可能很烫。为避免被发热组件烫伤的危险，在接触组件之前，请等待表面冷却。

**警告—可能的损坏：** 为防止静电放电造成的损坏，请在进入或接触打印机的内部区域之前触摸打印机的任何外露金属框架。



2 取出被卡的纸张。

**注意：** 确认已取出所有纸张碎片。



3 关闭后部盖门。

## 纸张卡在标准接纸架中

取出被卡的纸张。

**注意：**确认已取出所有纸张碎片。

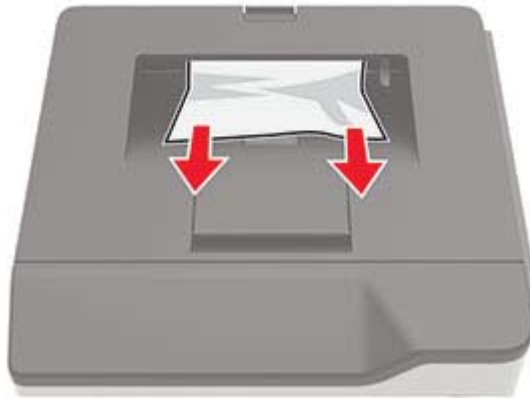

## 纸张卡在双面打印部件中

1 移除进纸匣。

**警告—可能的损坏：**为防止静电放电造成的损坏，请在进入或接触打印机的内部区域之前触摸打印机的任何外露金属框架。



## 2 取出被卡的纸张。

**注意：** 确认已取出所有纸张碎片。



## 3 插入进纸匣。

# 纸张卡在进纸匣中

## 1 移除进纸匣。

**警告—可能的损坏：** 为防止静电放电造成的损坏，请在进入或接触打印机的内部区域之前触摸打印机的任何外露金属框架。





2 取出被卡的纸张。

**注意：**确认已取出所有纸张碎片。



3 插入进纸匣。

## 纸张卡在多功能进纸器中

1 从多功能进纸器中取出纸张。

2 取出被卡的纸张。

**注意：**确认已取出所有纸张碎片。



3 请在加载之前，弯曲、扇形展开并对齐纸张边缘。



4 重新加载纸张，然后调整纸张导片。



# 疑难解答

## 网络连接问题

### 无法打开“嵌入式 Web 服务器”

操作	是	否
<p><b>第 1 步</b> 检查您是否使用支持的浏览器：</p> <ul style="list-style-type: none"> <li>• Internet Explorer® 9 或更高版本</li> <li>• Safari 8.0.3 或更高版本</li> <li>• Google Chrome™</li> <li>• Mozilla Firefox</li> </ul> <p>您的浏览器是支持的吗？</p>	请转到第 2 步。	安装支持的浏览器。
<p><b>第 2 步</b> 确认打印机 IP 地址是正确的。 查看打印机 IP 地址：</p> <ul style="list-style-type: none"> <li>• 从主屏幕</li> <li>• 从“网络/端口”菜单中的 TCP/IP 部分</li> <li>• 通过打印网络设置页或菜单设置页，然后查找 TCP/IP 部分</li> </ul> <p><b>注意：</b> IP 地址显示为用小数点分隔的四组数字，例如 123.123.123.123。</p> <p>打印机 IP 地址正确吗？</p>	请转到第 3 步。	在地址字段中键入正确的打印机 IP 地址。
<p><b>第 3 步</b> 检查打印机电源是否已打开。</p> <p>打印机电源打开了吗？</p>	请转到第 4 步。	打开打印机电源。
<p><b>第 4 步</b> 检查网络连接是否工作。</p> <p>网络连接工作吗？</p>	请转到第 5 步。	请与您的管理员联系。
<p><b>第 5 步</b> 确认连接到打印机和打印服务器的电缆牢固。 如需更多信息，请参阅随打印机附带的设置文档。</p> <p>电缆连接牢固吗？</p>	请转到第 6 步。	固定电缆连接。
<p><b>第 6 步</b> 检查 Web 代理服务器是否被禁用了。</p> <p>Web 代理服务器被禁用了吗？</p>	请转到第 7 步。	请与您的管理员联系。

操作	是	否
<p><b>第 7 步</b> 访问“嵌入式 Web 服务器”。</p> <p>“嵌入式 Web 服务器”打开了吗？</p>	问题得以解决。	请联系 <a href="#">客户支持</a> 。

## 检查打印机连接性

1 从控制面板，导览至：



2 选择网络设置页，然后按 **OK**。

3 检查网络设置页的第一部分，并确认状态为已连接。

如果状态为未连接，表示 LAN 分接器可能不活动或者网络电缆可能未插入或出现功能故障。请联系您的管理员以获得帮助。

## 耗材问题

### 更换碳粉盒，打印机使用地区不匹配

安装正确的碳粉盒。

### 非打印机制造商耗材

打印机已检测到打印机中安装了不可识别的耗材或部件。

您的打印机设计为使用由打印机制造商生产的正品耗材和部件时运行性能最佳。使用第三方耗材或部件可能影响打印机及其成像组件的性能、可靠性或使用寿命。

所有使用寿命指示器都是围绕打印机制造商的耗材和部件而设计，如果使用第三方耗材或部件可能出现不可预知的结果。超出预期使用寿命使用成像组件可能损坏您的打印机或相关组件。

**警告—可能的损坏：** 使用第三方耗材或部件会影响保修范围。由于使用第三方耗材或部件而造成的损坏可能不在保修范围内。

要接受任何及所有这些风险并开始您在您的打印机中使用非正品耗材或部件，请从控制面板同时按住 **X** 和 **#** 15 秒钟。

如果您不希望接受这些风险，请从您的打印机中移除第三方耗材或部件，然后安装打印机制造商的正品耗材或部件。

## 进纸问题

### 当打印时信封封口

操作	是	否
<p><b>1</b> 使用已经存储在干燥环境中的信封。</p> <p><b>注意：</b>使用高水分含量的信封打印会使封舌封住。</p> <p><b>2</b> 重新发送打印作业。</p> <p>当打印时信封封口吗？</p>	请联系 <a href="#">客户支持</a> 。	问题得以解决。

### 逐份打印不工作

操作	是	否
<p><b>第 1 步</b></p> <p><b>a</b> 从控制面板，导航至：</p> <p> &gt; 设置 &gt;  &gt; 打印 &gt;  &gt; 布局 &gt; </p> <p><b>b</b> 选择<b>逐份打印</b>，然后按 .</p> <p><b>c</b> 设置“逐份打印”为“开”，然后按 .</p> <p><b>d</b> 打印文档。</p> <p>正确地逐份打印文档吗？</p>	问题得以解决。	请转到第 2 步。
<p><b>第 2 步</b></p> <p><b>a</b> 从您尝试打印的文档，打开“打印”对话，然后选择“逐份打印”。</p> <p><b>b</b> 打印文档。</p> <p>正确地逐份打印文档吗？</p>	问题得以解决。	请转到第 3 步。
<p><b>第 3 步</b></p> <p><b>a</b> 减少要打印的页数。</p> <p><b>b</b> 打印文档。</p> <p>正确地逐份打印文档吗？</p>	问题得以解决。	请联系 <a href="#">客户支持</a> 。

### 进纸匣连接不工作





操作	是	否
<p><b>第 1 步</b></p> <p><b>a</b> 检查进纸匣是否有相同的纸张尺寸和纸张类型。</p> <p><b>b</b> 检查纸张导片是否放置正确。</p> <p><b>c</b> 打印文档。</p> <p>进纸匣连接正确吗？</p>	问题得以解决。	请转到第 2 步。

操作	是	否
<p><b>第 2 步</b></p> <p><b>a</b> 从控制面板，浏览至：  <b>设置 &gt; 纸张 &gt; 进纸匣配置 &gt; 纸张尺寸/类型</b></p> <p>对于非触摸屏打印机型号，请按  来浏览设置。</p> <p><b>b</b> 设置纸张尺寸和纸张类型以匹配连接的进纸匣中加载的纸张。</p> <p><b>c</b> 打印文档。</p> <p>进纸匣连接正确吗？</p>	问题得以解决。	请转到第 3 步。
<p><b>第 3 步</b></p> <p><b>a</b> 确认“进纸匣连接”被设置为“自动”。如需更多信息，请参阅<a href="#">第 15 页上的“连接进纸匣”</a>。</p> <p><b>b</b> 打印文档。</p> <p>进纸匣连接正确吗？</p>	问题得以解决。	请联系 <a href="#">客户支持</a> 。

## 频繁出现卡纸

操作	是	否
<p><b>第 1 步</b></p> <p><b>a</b> 拉出进纸匣。</p> <p><b>b</b> 检查纸张是否加载正确。</p> <p><b>注意：</b></p> <ul style="list-style-type: none"> <li>• 确认纸张导片放置正确。</li> <li>• 确认纸堆高度低于最大纸张加载指示线。</li> <li>• 确认使用推荐的纸张尺寸和类型打印。</li> </ul> <p><b>c</b> 插入进纸匣。</p> <p><b>d</b> 打印文档。</p> <p>卡纸仍然经常发生吗？</p>	请转到第 2 步。	问题得以解决。
<p><b>第 2 步</b></p> <p><b>a</b> 加载新包装中的纸张。</p> <p><b>b</b> 打印文档。</p> <p>卡纸仍然经常发生吗？</p>	请联系 <a href="#">客户支持</a> 。	问题得以解决。

## 被卡的页面不重新打印

操作	是	否
<p><b>1</b> 从控制面板，导航至：</p> <p> &gt; 设置 &gt;  &gt; 设备 &gt;  &gt; 通知 &gt; </p> <p><b>2</b> 从“卡纸内容恢复”菜单，将“卡纸恢复”设置为开或自动，然后按 。</p> <p>重新打印被卡的页面吗？</p>	<p>问题得以解决。</p>	<p>请联系<a href="#">客户支持</a>。</p>

## 打印问题

### 打印缓慢

操作	是	否
<p><b>第 1 步</b></p> <p><b>a</b> 确认打印机不处于 Eco 模式和静音模式。</p> <p><b>b</b> 打印文档。</p> <p>打印机仍然打印缓慢吗？</p>	<p>请转到第 2 步。</p>	<p>问题得以解决。</p>
<p><b>第 2 步</b></p> <p><b>a</b> 根据您的操作系统，从“打印首选项”或“打印”对话框指定纸张类型。</p> <p><b>注意：</b></p> <ul style="list-style-type: none"> <li>• 确认设置与进纸匣中加载的纸张相符。</li> <li>• 您还可以从打印机控制面板上的“纸张”菜单更改设置。</li> </ul> <p><b>b</b> 打印文档。</p> <p>打印机仍然打印缓慢吗？</p>	<p>请转到第 3 步。</p>	<p>问题得以解决。</p>
<p><b>第 3 步</b></p> <p><b>a</b> 减少要打印的页数。</p> <p><b>b</b> 打印文档。</p> <p>打印机仍然打印缓慢吗？</p>	<p>请转到第 4 步。</p>	<p>问题得以解决。</p>
<p><b>第 4 步</b></p> <p><b>a</b> 将打印机电缆牢固地连接到打印机和计算机、打印服务器、选件或其他网络设备上。</p> <p><b>b</b> 打印文档。</p> <p>打印机仍然打印缓慢吗？</p>	<p>请转到第 5 步。</p>	<p>问题得以解决。</p>
<p><b>第 5 步</b></p> <p><b>a</b> 从控制面板上的“质量”菜单，将打印分辨率设置为 600 dpi。</p> <p><b>b</b> 打印文档。</p> <p>打印机仍然打印缓慢吗？</p>	<p>请转到第 6 步。</p>	<p>问题得以解决。</p>

操作	是	否
<p><b>第 6 步</b></p> <p><b>a</b> 确认打印机没有过热。</p> <p><b>注意：</b></p> <ul style="list-style-type: none"> <li>让打印机在很长时间的打印作业之后冷却下来。</li> <li>遵守建议的打印机环境温度。如需更多信息，请参阅<a href="#">第 8 页上的“为打印机选择位置”</a>。</li> </ul> <p><b>b</b> 打印文档。</p> <p>打印机仍然打印缓慢吗？</p>	<p>请转到第 7 步。</p>	<p>问题得以解决。</p>
<p><b>第 7 步</b></p> <p><b>a</b> 添加更多的打印机内存。</p> <p><b>b</b> 打印文档。</p> <p>打印机仍然打印缓慢吗？</p>	<p>请联系<a href="#">客户支持</a>。</p>	<p>问题得以解决。</p>

## 打印作业不打印

操作	是	否
<p><b>第 1 步</b></p> <p><b>a</b> 从您尝试打印的文档，打开“打印”对话，然后检查您是否选择了正确的打印机。</p> <p><b>b</b> 打印文档。</p> <p>文档打印了吗？</p>	<p>问题得以解决。</p>	<p>请转到第 2 步。</p>
<p><b>第 2 步</b></p> <p><b>a</b> 检查打印机电源是否已打开。</p> <p><b>b</b> 解决出现在显示屏上的任何错误消息。</p> <p><b>c</b> 打印文档。</p> <p>文档打印了吗？</p>	<p>问题得以解决。</p>	<p>请转到第 3 步。</p>
<p><b>第 3 步</b></p> <p><b>a</b> 检查端口是否工作，电缆是否牢固地连接到计算机和打印机。 如需更多信息，请参阅随打印机附带的设置文档。</p> <p><b>b</b> 打印文档。</p> <p>文档打印了吗？</p>	<p>问题得以解决。</p>	<p>请转到第 4 步。</p>
<p><b>第 4 步</b></p> <p><b>a</b> 关闭打印机电源，等待大约 10 秒钟，然后重新打开。</p> <p><b>b</b> 打印文档。</p> <p>文档打印了吗？</p>	<p>问题得以解决。</p>	<p>请转到第 5 步。</p>



操作	是	否
<p><b>第 5 步</b></p> <p><b>a</b> 移除，然后安装打印机软件。</p> <p><b>b</b> 打印文档。</p> <p>文档打印了吗？</p>	问题得以解决。	请联系 <a href="#">客户支持</a> 。

## 打印质量很差

### 空白或白色页



**注意：**在解决问题之前，请打印“打印质量测试页”。从控制面板，导览至**设置 > 疑难解答 > 打印质量测试页**。对于非触摸屏的打印机型号，请按  来浏览设置。

操作	是	否
<p><b>第 1 步</b></p> <p><b>a</b> 检查打印机是否使用正品和支持的碳粉盒。 <b>注意：</b>如果碳粉盒不被支持，请安装支持的碳粉盒。</p> <p><b>b</b> 打印文档。</p> <p>打印机打印空白或白色页面吗？</p>	请转到第 2 步。	问题得以解决。
<p><b>第 2 步</b></p> <p><b>a</b> 移除留在成像部件上的所有包装材料。</p> <p><b>1</b> 移除碳粉盒，然后移除成像部件。 <b>警告—可能的损坏：</b>不要让成像部件暴露在直射光线下超过 10 分钟。长时间暴露在光线下可能导致打印质量问题。 <b>警告—可能的损坏：</b>请勿触摸成像部件下面的光导鼓。否则会影影响以后的打印作业质量。</p> <p><b>2</b> 检查成像部件是否有损坏迹象，如有必要请更换。 <b>注意：</b>确认感光鼓接触件没有弯曲或移位。</p> <p><b>3</b> 用力摇晃成像部件，使碳粉重新分布。</p> <p><b>4</b> 插入成像部件，然后插入碳粉盒。</p> <p><b>b</b> 打印文档。</p> <p>打印机打印空白或白色页面吗？</p>	请转到第 3 步。	问题得以解决。

操作	是	否
<p><b>第 3 步</b> 检查碳粉盒的状态，如有必要请更换。</p> <p><b>a</b> 从控制面板，导航至： <b>状态/耗材 &gt; 耗材</b></p> <p><b>b</b> 打印文档。</p> <p>打印机打印空白或白色页面吗？</p>	<p>请联系<a href="#">客户支持</a>。</p>	<p>问题得以解决。</p>

## 打印变深



**注意：**在解决问题之前，请打印“打印质量测试页”。从控制面板，导航至**设置 > 疑难解答 > 打印质量测试页**。对于非触摸屏的打印机型号，请按  来浏览设置。

操作	是	否
<p><b>第 1 步</b> <b>a</b> 检查打印机是否使用正品和支持的碳粉盒。 <b>注意：</b>如果碳粉盒不被支持，请安装支持的碳粉盒。</p> <p><b>b</b> 打印文档。</p> <p>打印浓度深吗？</p>	<p>请转到第 2 步。</p>	<p>问题得以解决。</p>
<p><b>第 2 步</b> <b>a</b> 关闭打印机电源，等待大约 10 秒钟，然后打开打印机电源。</p> <p><b>b</b> 减少碳粉浓度。从控制面板，导航至： <b>设置 &gt; 打印 &gt; 质量</b></p> <p><b>c</b> 打印文档。</p> <p>打印浓度深吗？</p>	<p>请转到第 3 步。</p>	<p>问题得以解决。</p>
<p><b>第 3 步</b> <b>a</b> 根据您的操作系统，从“打印首选项”或“打印”对话框指定纸张类型。 <b>注意：</b></p> <ul style="list-style-type: none"> <li>• 确认设置与加载的纸张相符。</li> <li>• 您还可以在打印机控制面板上更改设置。</li> </ul> <p><b>b</b> 打印文档。</p> <p>打印浓度深吗？</p>	<p>请转到第 4 步。</p>	<p>问题得以解决。</p>

操作	是	否
<p><b>第 4 步</b> 检查纸张是否有纹理或粗糙表面。</p> <p>您正在使用有纹理或粗糙的纸张进行打印吗？</p>	请转到第 5 步。	请转到第 6 步。
<p><b>第 5 步</b> <b>a</b> 使用普通纸张更换纹理纸张。 <b>b</b> 打印文档。</p> <p>打印浓度深吗？</p>	请转到第 6 步。	问题得以解决。
<p><b>第 6 步</b> <b>a</b> 加载新包装中的纸张。 <b>注意：</b> 由于空气湿度大，纸张吸收了水分。在准备使用之前将纸张保存在其原始包装中。 <b>b</b> 打印文档。</p> <p>打印浓度深吗？</p>	请转到第 7 步。	问题得以解决。
<p><b>第 7 步</b> <b>a</b> 移除成像部件，然后重新插入。 <b>警告—可能的损坏：</b> 不要让成像部件暴露在直射光线下超过 10 分钟。长时间暴露在光线下可能导致打印质量问题。 <b>警告—可能的损坏：</b> 请勿触摸成像部件下面的光导鼓。否则会影响以后的打印作业质量。 <b>b</b> 打印文档。</p> <p>打印浓度深吗？</p>	请转到第 8 步。	问题得以解决。
<p><b>第 8 步</b> <b>a</b> 更换成像部件。 <b>b</b> 打印文档。</p> <p>打印浓度深吗？</p>	请联系 <a href="#">客户支持</a> 。	问题得以解决。

### 细线打印不正确



**注意：** 在解决问题之前，请打印“打印质量测试页”。从控制面板，导览至 **设置 > 疑难解答 > 打印质量测试页**。对于非触摸屏的打印机型号，请按 **OK** 来浏览设置。

操作	是	否
<p><b>第 1 步</b></p> <p><b>a</b> 检查打印机是否使用正品和支持的碳粉盒。  <b>注意：</b>如果碳粉盒不被支持，请安装支持的碳粉盒。</p> <p><b>b</b> 打印文档。</p> <p>细线打印不正确吗？</p>	请转到第 2 步。	问题得以解决。
<p><b>第 2 步</b></p> <p><b>a</b> 调整打印质量设置。</p> <p>    <b>1</b> 从控制面板，导览至：                  <b>设置 &gt; 打印 &gt; 质量 &gt; 像素增强 &gt; 字体</b></p> <p>    <b>2</b> 将碳粉浓度调整到 7。从控制面板，导览至：                  <b>设置 &gt; 打印 &gt; 质量</b></p> <p><b>b</b> 打印文档。</p> <p>细线打印不正确吗？</p>	请联系 <a href="#">客户支持</a> 。	问题得以解决。

### 纸张折叠或起皱



**注意：**在解决问题之前，请打印“打印质量测试页”。从控制面板，导览至**设置 > 疑难解答 > 打印质量测试页**。对于非触摸屏的打印机型号，请按  来浏览设置。

操作	是	否
<p><b>第 1 步</b></p> <p><b>a</b> 检查打印机是否使用正品和支持的碳粉盒。  <b>注意：</b>如果碳粉盒不被支持，请安装支持的碳粉盒。</p> <p><b>b</b> 打印文档。</p> <p>纸张折叠或起皱吗？</p>	请转到第 2 步。	问题得以解决。
<p><b>第 2 步</b></p> <p><b>a</b> 加载新包装中的纸张。  <b>注意：</b>由于空气湿度大，纸张吸收了水分。在准备使用之前将纸张保存在其原始包装中。</p> <p><b>b</b> 打印文档。</p> <p>纸张折叠或起皱吗？</p>	请转到第 3 步。	问题得以解决。

操作	是	否
<p><b>第 3 步</b></p> <p><b>a</b> 根据您的操作系统，从“打印首选项”或“打印”对话框指定纸张类型。</p> <p><b>注意：</b></p> <ul style="list-style-type: none"> <li>• 确认设置与加载的纸张相符。</li> <li>• 您还可以从打印机控制面板更改设置。</li> </ul> <p><b>b</b> 打印文档。</p> <p>纸张折叠或起皱吗？</p>	<p>请联系<a href="#">客户支持</a>。</p>	<p>问题得以解决。</p>

### 灰色背景

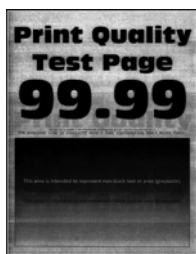

**注意：**在解决问题之前，请打印“打印质量测试页”。从控制面板，导览至 **设置 > 疑难解答 > 打印质量测试页**。对于非触摸屏的打印机型号，请按 **OK** 来浏览设置。

操作	是	否
<p><b>第 1 步</b></p> <p><b>a</b> 关闭打印机电源，等待 10 秒钟，然后打开打印机电源。</p> <p><b>b</b> 增加碳粉浓度。</p> <p>从控制面板，导览至： <b>设置 &gt; 打印 &gt; 质量</b></p> <p><b>c</b> 打印文档。</p> <p>打印页面上出现灰色背景吗？</p>	<p>请转到第 2 步。</p>	<p>问题得以解决。</p>
<p><b>第 2 步</b></p> <p><b>a</b> 检查打印机是否使用正品和支持的碳粉盒。</p> <p><b>注意：</b>如果碳粉盒不被支持，请安装支持的碳粉盒。</p> <p><b>b</b> 打印文档。</p> <p>打印页面上出现灰色背景吗？</p>	<p>请转到第 3 步。</p>	<p>问题得以解决。</p>

操作	是	否
<p><b>第 3 步</b></p> <p><b>a</b> 根据您的操作系统，从“打印首选项”或“打印”对话框指定纸张类型。</p> <p><b>注意：</b></p> <ul style="list-style-type: none"> <li>• 确认设置与加载的纸张相符。</li> <li>• 您还可以从打印机控制面板更改设置。</li> </ul> <p><b>b</b> 打印文档。</p> <p>打印页面上出现灰色背景吗？</p>	<p>请转到第 4 步。</p>	<p>问题得以解决。</p>
<p><b>第 4 步</b></p> <p>检查碳粉盒的状态，如有必要请更换。</p> <p><b>a</b> 从控制面板，导览至： <b>状态/耗材 &gt; 耗材</b></p> <p><b>b</b> 打印文档。</p> <p>打印页面上出现灰色背景吗？</p>	<p>请转到第 5 步。</p>	<p>问题得以解决。</p>
<p><b>第 5 步</b></p> <p><b>a</b> 移除成像部件。</p> <p><b>警告—可能的损坏：</b> 不要让成像部件暴露在直射光线下超过 10 分钟。长时间暴露在光线下可能导致打印质量问题。</p> <p><b>警告—可能的损坏：</b> 请勿触摸成像部件下面的光导鼓。否则会影响以后的打印作业质量。</p> <p><b>b</b> 移除粘贴在成像部件上的所有包装材料。</p> <div data-bbox="396 1182 786 1329" style="text-align: center;">  </div> <p><b>注意：</b> 确保移除充电辊和感光鼓之间的任何障碍。</p> <p><b>c</b> 插入成像部件。</p> <p><b>d</b> 打印文档。</p> <p>打印页面上出现灰色背景吗？</p>	<p>请转到第 6 步。</p>	<p>问题得以解决。</p>
<p><b>第 6 步</b></p> <p><b>a</b> 更换成像部件。</p> <p><b>b</b> 打印文档。</p> <p>打印页面上出现灰色背景吗？</p>	<p>请联系<a href="#">客户支持</a>。</p>	<p>问题得以解决。</p>

### 水平浅色条带



**注意：**在解决问题之前，请打印“打印质量测试页”。从控制面板，导览至**设置 > 疑难解答 > 打印质量测试页**。对于非触摸屏的打印机型号，请按 **OK** 来浏览设置。

操作	是	否
<p><b>a</b> 检查打印机是否使用正品和支持的碳粉盒。 <b>注意：</b>如果碳粉盒不被支持，请安装支持的碳粉盒。</p> <p><b>b</b> 打印文档。</p> <p>打印页面上出现水平浅色条带吗？</p>	请联系 <a href="#">客户支持</a> 。	问题得以解决。

### 页边距不正确



操作	是	否
<p><b>第 1 步</b></p> <p><b>a</b> 将纸张导片调整到与加载的纸张相符的正确位置上。</p> <p><b>b</b> 打印文档。</p> <p>页边距正确吗？</p>	问题得以解决。	请转到第 2 步。
<p><b>第 2 步</b></p> <p><b>a</b> 根据您的操作系统，从“打印首选项”或“打印”对话框指定纸张尺寸。</p> <p><b>注意：</b></p> <ul style="list-style-type: none"> <li>• 确认设置与加载的纸张相符。</li> <li>• 您还可以从打印机控制面板更改设置。</li> </ul> <p><b>b</b> 打印文档。</p> <p>页边距正确吗？</p>	问题得以解决。	请联系 <a href="#">客户支持</a> 。

## 打印变浅



**注意：**在解决问题之前，请打印“打印质量测试页”。从控制面板，导览至**设置 > 疑难解答 > 打印质量测试页**。对于非触摸屏的打印机型号，请按 **OK** 来浏览设置。

操作	是	否
<p><b>第 1 步</b></p> <p><b>a</b> 检查打印机是否使用正品和支持的碳粉盒。  <b>注意：</b>如果碳粉盒不被支持，请安装支持的碳粉盒。</p> <p><b>b</b> 打印文档。</p> <p>打印浓度浅吗？</p>	请转到第 2 步。	问题得以解决。
<p><b>第 2 步</b></p> <p><b>a</b> 关闭打印机电源，等待大约 10 秒钟，然后打开打印机电源。</p> <p><b>b</b> 增加碳粉浓度。从控制面板，导览至：  <b>设置 &gt; 打印 &gt; 质量</b></p> <p><b>c</b> 打印文档。</p> <p>打印浓度浅吗？</p>	请转到第 3 步。	问题得以解决。
<p><b>第 3 步</b></p> <p><b>a</b> 根据您的操作系统，从“打印首选项”或“打印”对话框指定纸张类型。  <b>注意：</b></p> <ul style="list-style-type: none"> <li>• 确认设置与加载的纸张相符。</li> <li>• 您还可以在打印机控制面板上更改设置。</li> </ul> <p><b>b</b> 打印文档。</p> <p>打印浓度浅吗？</p>	请转到第 4 步。	问题得以解决。
<p><b>第 4 步</b></p> <p>检查碳粉盒的状态，如有必要请更换。</p> <p><b>a</b> 从控制面板，导览至：  <b>状态/耗材 &gt; 耗材</b></p> <p><b>b</b> 打印文档。</p> <p>打印浓度浅吗？</p>	请转到第 5 步。	问题得以解决。



操作	是	否
<p><b>第 5 步</b></p> <p><b>a</b> 移除碳粉盒，然后移除成像部件。</p> <p><b>警告—可能的损坏：</b>不要让成像部件暴露在直射光线下超过 10 分钟。长时间暴露在光线下可能导致打印质量问题。</p> <p><b>警告—可能的损坏：</b>请勿触摸成像部件下面的光导鼓。否则会影响以后的打印作业质量。</p> <p><b>b</b> 推动位于成像部件下方的转印辊的任一側，以检查它是否压下并反弹回原位。</p> <p> <b>小心—发热表面：</b>打印机内部可能很烫。为避免被发热组件烫伤的危险，在接触组件之前，请等待表面冷却。</p> <p><b>c</b> 如果转印辊没有压下并反弹回原位，请移除并插入它。</p> <p><b>1</b> 拉起转印辊的一端并向下推，直到它发出 <i>咔嚓</i> 一声，卡入到位。</p> <p><b>2</b> 如果需要，请在另一端重复该步骤。</p> <p><b>d</b> 用力摇晃成像部件，使碳粉重新分布，然后将它插入。</p> <p><b>e</b> 插入碳粉盒。</p> <p><b>f</b> 关闭打印机电源，等待 10 秒钟，然后打开打印机电源。</p> <p><b>g</b> 打印文档。</p> <p>打印浓度浅吗？</p>	<p>请转到第 6 步。</p>	<p>问题得以解决。</p>
<p><b>第 6 步</b></p> <p><b>a</b> 如果在安装新的维护组件后出现问题，请检查组件随附的转印辊是否已安装。</p> <p><b>注意：</b>如有必要，请更换转印辊。</p> <p><b>b</b> 打印文档。</p> <p>打印浓度浅吗？</p>	<p>请转到第 7 步。</p>	<p>问题得以解决。</p>
<p><b>第 7 步</b></p> <p>检查成像部件的状态。从控制面板，导览至： <b>状态/耗材 &gt; 耗材</b></p> <p>成像部件接近使用寿命结束吗？</p>	<p>请转到第 8 步。</p>	<p>请联系 <a href="#">客户支持</a>。</p>
<p><b>第 8 步</b></p> <p><b>a</b> 更换成像部件。</p> <p><b>b</b> 打印文档。</p> <p>打印浓度浅吗？</p>	<p>请联系 <a href="#">客户支持</a>。</p>	<p>问题得以解决。</p>

## 打印斑驳和斑点



**注意：**在解决问题之前，请打印“打印质量测试页”。从控制面板，导览至**设置 > 疑难解答 > 打印质量测试页**。对于非触摸屏的打印机型号，请按 **OK** 来浏览设置。

操作	是	否
<p><b>第 1 步</b></p> <p><b>a</b> 检查打印机是否使用正品和支持的碳粉盒。  <b>注意：</b>如果碳粉盒不被支持，请安装支持的碳粉盒。</p> <p><b>b</b> 打印文档。</p> <p>打印斑驳吗？</p>	请转到第 2 步。	问题得以解决。
<p><b>第 2 步</b></p> <p>检查打印机是否有泄漏的碳粉污染物。</p> <p>打印机没有泄漏的碳粉吗？</p>	请转到第 4 步。	请转到第 3 步。
<p><b>第 3 步</b></p> <p><b>a</b> 更换碳粉盒。</p> <p><b>b</b> 打印文档。</p> <p>打印斑驳吗？</p>	请转到第 4 步。	问题得以解决。
<p><b>第 4 步</b></p> <p>检查成像部件的状态。从控制面板，导览至：  <b>状态/耗材 &gt; 耗材</b></p> <p>成像部件接近使用寿命结束吗？</p>	请转到第 5 步。	请联系 <a href="#">客户支持</a> 。
<p><b>第 5 步</b></p> <p><b>a</b> 更换成像部件。</p> <p><b>b</b> 打印文档。</p> <p>打印斑驳吗？</p>	请联系 <a href="#">客户支持</a> 。	问题得以解决。

## 纸张卷曲



**注意：**在解决问题之前，请打印“打印质量测试页”。从控制面板，导览至**设置 > 疑难解答 > 打印质量测试页**。对于非触摸屏的打印机型号，请按 **OK** 来浏览设置。

操作	是	否
<p><b>第 1 步</b></p> <p><b>a</b> 检查打印机是否使用正品和支持的碳粉盒。  <b>注意：</b>如果碳粉盒不被支持，请安装支持的碳粉盒。</p> <p><b>b</b> 打印文档。</p> <p>纸张卷曲吗？</p>	请转到第 2 步。	问题得以解决。
<p><b>第 2 步</b></p> <p><b>a</b> 将进纸匣中的导片调整到与加载的纸张相符的正确位置上。</p> <p><b>b</b> 打印文档。</p> <p>纸张卷曲吗？</p>	请转到第 3 步。	问题得以解决。
<p><b>第 3 步</b></p> <p><b>a</b> 根据您的操作系统，从“打印首选项”或“打印”对话指定纸张尺寸和纸张类型。</p> <p><b>注意：</b></p> <ul style="list-style-type: none"> <li>• 确认设置与加载的纸张相符。</li> <li>• 您还可以从打印机控制面板更改设置。</li> </ul> <p><b>b</b> 打印文档。</p> <p>纸张卷曲吗？</p>	请转到第 4 步。	问题得以解决。
<p><b>第 4 步</b></p> <p><b>a</b> 从进纸匣中取出纸张，然后翻转纸张。</p> <p><b>b</b> 打印文档。</p> <p>纸张卷曲吗？</p>	请转到第 5 步。	问题得以解决。
<p><b>第 5 步</b></p> <p><b>a</b> 加载新包装中的纸张。  <b>注意：</b>由于空气湿度大，纸张吸收了水分。在准备使用之前将纸张保存在其原始包装中。</p> <p><b>b</b> 打印文档。</p> <p>纸张卷曲吗？</p>	请转到第 6 步。	问题得以解决。

操作	是	否
<p><b>第 6 步</b></p> <p><b>a</b> 检查加载的纸张是否被支持。  <b>注意：</b> 如果纸张不被支持，请加载支持的纸张。</p> <p><b>b</b> 打印文档。</p> <p>纸张卷曲吗？</p>	请联系 <a href="#">客户支持</a> 。	问题得以解决。

### 打印弯曲或歪斜



**注意：** 在解决问题之前，请打印“打印质量测试页”。从控制面板，导览至 **设置 > 疑难解答 > 打印质量测试页**。对于非触摸屏的打印机型号，请按 **OK** 来浏览设置。

操作	是	否
<p><b>第 1 步</b></p> <p><b>a</b> 将进纸匣中的导片调整到与加载的纸张相符的正确位置上。</p> <p><b>b</b> 打印文档。</p> <p>打印弯曲或歪斜吗？</p>	请转到第 2 步。	问题得以解决。
<p><b>第 2 步</b></p> <p><b>a</b> 检查加载的纸张是否被支持。  <b>注意：</b> 如果纸张不被支持，请加载支持的纸张。</p> <p><b>b</b> 打印文档。</p> <p>打印弯曲或歪斜吗？</p>	请转到第 3 步。	问题得以解决。
<p><b>第 3 步</b></p> <p><b>a</b> 检查进纸匣中的搓纸轮是否有损坏和污染的迹象，如有必要请更换。</p> <p><b>b</b> 打印文档。</p> <p>打印弯曲或歪斜吗？</p>	请联系 <a href="#">客户支持</a> 。	问题得以解决。

### 重复的缺陷



**注意：**在解决问题之前，请打印“打印质量测试页”。从控制面板，导览至**设置 > 疑难解答 > 打印质量测试页**。对于非触摸屏的打印机型号，请按 **OK** 来浏览设置。

操作	是	否
<p><b>第 1 步</b> 使用“打印质量测试页”，检查重复缺陷之间的距离是否等于下面的任何值：</p> <ul style="list-style-type: none"> <li>• 97 毫米（3.82 英寸）</li> <li>• 47 毫米（1.85 英寸）</li> <li>• 38 毫米（1.5 英寸）</li> </ul> <p>重复缺陷之间的距离符合任何测量值吗？</p>	<p>请转到第 2 步。</p>	<p>记录距离，然后联系<a href="#">客户支持</a>。</p>
<p><b>第 2 步</b> <b>a</b> 更换成像部件。 <b>b</b> 打印文档。</p> <p>出现重复的缺陷吗？</p>	<p>请联系<a href="#">客户支持</a>。</p>	<p>问题得以解决。</p>

### 纯黑色页面



**注意：**在解决问题之前，请打印“打印质量测试页”。从控制面板，导览至**设置 > 疑难解答 > 打印质量测试页**。对于非触摸屏的打印机型号，请按 **OK** 来浏览设置。

操作	是	否
<p><b>第 1 步</b></p> <p><b>a</b> 检查打印机是否使用正品和支持的碳粉盒。  <b>注意：</b>如果碳粉盒不被支持，请安装支持的碳粉盒。</p> <p><b>b</b> 打印文档。</p> <p>打印机打印纯黑色页面吗？</p>	<p>请转到第 2 步。</p>	<p>问题得以解决。</p>
<p><b>第 2 步</b></p> <p><b>a</b> 移除成像部件，然后重新插入。  <b>警告—可能的损坏：</b>不要让成像部件暴露在直射光线下超过 10 分钟。长时间暴露在光线下可能导致打印质量问题。  <b>警告—可能的损坏：</b>请勿触摸成像部件下面的光导鼓。否则会影响以后的打印作业质量。</p> <p><b>b</b> 打印文档。</p> <p>打印机打印纯黑色页面吗？</p>	<p>请转到第 3 步。</p>	<p>问题得以解决。</p>
<p><b>第 3 步</b></p> <p><b>a</b> 移除成像部件。  <b>警告—可能的损坏：</b>不要让成像部件暴露在直射光线下超过 10 分钟。长时间暴露在光线下可能导致打印质量问题。  <b>警告—可能的损坏：</b>请勿触摸成像部件下面的光导鼓。否则会影响以后的打印作业质量。</p> <p><b>b</b> 移除粘贴在成像部件上的所有包装材料。</p> <div data-bbox="396 1136 786 1276" data-label="Image"> </div> <p><b>注意：</b>确保移除充电辊和感光鼓之间的任何障碍。</p> <p><b>c</b> 插入成像部件。  <b>d</b> 打印文档。</p> <p>打印机打印纯黑色页面吗？</p>	<p>请转到第 4 步。</p>	<p>问题得以解决。</p>
<p><b>第 4 步</b></p> <p>检查成像部件是否有损坏迹象。</p> <p>成像部件没有损坏吗？</p>	<p>请联系<a href="#">客户支持</a>。</p>	<p>请转到第 5 步。</p>
<p><b>第 5 步</b></p> <p><b>a</b> 更换成像部件。  <b>b</b> 打印文档。</p> <p>打印机打印纯黑色页面吗？</p>	<p>请联系<a href="#">客户支持</a>。</p>	<p>问题得以解决。</p>

## 文本或图像被剪切



**注意：**在解决问题之前，请打印“打印质量测试页”。从控制面板，导览至**设置 > 疑难解答 > 打印质量测试页**。对于非触摸屏的打印机型号，请按 **OK** 来浏览设置。

操作	是	否
<p><b>第 1 步</b></p> <p><b>a</b> 检查打印机是否使用正品和支持的碳粉盒。  <b>注意：</b>如果碳粉盒不被支持，请安装支持的碳粉盒。</p> <p><b>b</b> 打印文档。</p> <p>文本或图像被剪切吗？</p>	请转到第 2 步。	问题得以解决。
<p><b>第 2 步</b></p> <p><b>a</b> 移除成像部件，然后重新插入。  <b>警告—可能的损坏：</b>不要让成像部件暴露在直射光线下超过 10 分钟。长时间暴露在光线下可能导致打印质量问题。  <b>警告—可能的损坏：</b>请勿触摸成像部件下面的光导鼓。否则会影响以后的打印作业质量。</p> <p><b>b</b> 打印文档。</p> <p>文本或图像被剪切吗？</p>	请转到第 3 步。	问题得以解决。
<p><b>第 3 步</b></p> <p><b>a</b> 移除成像部件。  <b>警告—可能的损坏：</b>不要让成像部件暴露在直射光线下超过 10 分钟。长时间暴露在光线下可能导致打印质量问题。  <b>警告—可能的损坏：</b>请勿触摸成像部件下面的光导鼓。否则会影响以后的打印作业质量。</p> <p><b>b</b> 移除粘贴在成像部件上的所有包装材料。</p>  <p><b>注意：</b>确保移除充电辊和感光鼓之间的任何障碍。</p> <p><b>c</b> 插入成像部件。  <b>d</b> 打印文档。</p> <p>文本或图像被剪切吗？</p>	请转到第 4 步。	问题得以解决。

操作	是	否
<p><b>第 4 步</b></p> <p><b>a</b> 更换成像部件。</p> <p><b>b</b> 打印文档。</p> <p>文本或图像被剪切吗？</p>	请联系 <a href="#">客户支持</a> 。	问题得以解决。

### 碳粉很容易脱落



**注意：**在解决问题之前，请打印“打印质量测试页”。从控制面板，导览至**设置 > 疑难解答 > 打印质量测试页**。对于非触摸屏的打印机型号，请按 **OK** 来浏览设置。

操作	是	否
<p><b>第 1 步</b></p> <p><b>a</b> 检查打印机是否使用正品和支持的碳粉盒。 <b>注意：</b>如果碳粉盒不被支持，请安装支持的碳粉盒。</p> <p><b>b</b> 打印文档。</p> <p>碳粉容易脱落吗？</p>	请转到第 2 步。	问题得以解决。
<p><b>第 2 步</b></p> <p><b>a</b> 根据您的操作系统，从“打印首选项”或“打印”对话框指定纸张类型。 <b>注意：</b></p> <ul style="list-style-type: none"> <li>• 确认设置与加载的纸张相符。</li> <li>• 您还可以在打印机控制面板上更改设置。</li> </ul> <p><b>b</b> 打印文档。</p> <p>碳粉容易脱落吗？</p>	请联系 <a href="#">客户支持</a> 。	问题得以解决。



## 垂直深色条带



**注意：**在解决问题之前，请打印“打印质量测试页”。从控制面板，导览至**设置 > 疑难解答 > 打印质量测试页**。对于非触摸屏的打印机型号，请按 **OK** 来浏览设置。

操作	是	否
<p><b>第 1 步</b></p> <p><b>a</b> 检查打印机是否使用正品和支持的碳粉盒。  <b>注意：</b>如果碳粉盒不被支持，请安装支持的碳粉盒。</p> <p><b>b</b> 打印文档。</p> <p>打印页面上出现垂直深色条带吗？</p>	<p>请转到第 2 步。</p>	<p>问题得以解决。</p>
<p><b>第 2 步</b></p> <p><b>a</b> 移除碳粉盒，然后移除成像部件。  <b>警告—可能的损坏：</b>不要让成像部件暴露在直射光线下超过 10 分钟。长时间暴露在光线下可能导致打印质量问题。  <b>警告—可能的损坏：</b>请勿触摸成像部件下面的光导鼓。否则会影响以后的打印作业质量。</p> <p><b>b</b> 插入成像部件，然后插入碳粉盒。</p> <p><b>c</b> 打印文档。</p> <p>打印页面上出现垂直深色条带吗？</p>	<p>请转到第 3 步。</p>	<p>问题得以解决。</p>

操作	是	否
<p><b>第 3 步</b></p> <p><b>a</b> 移除成像部件。</p> <p><b>警告—可能的损坏：</b>不要让成像部件暴露在直射光线下超过 10 分钟。长时间暴露在光线下可能导致打印质量问题。</p> <p><b>警告—可能的损坏：</b>请勿触摸成像部件下面的光导鼓。否则会影响以后的打印作业质量。</p> <p><b>b</b> 移除粘贴在成像部件上的所有包装材料。</p>  <p><b>注意：</b>确保移除充电辊和感光鼓之间的任何障碍。</p> <p><b>c</b> 插入成像部件。</p> <p><b>d</b> 打印文档。</p> <p>打印页面上出现垂直深色条带吗？</p>	<p>请转到第 4 步。</p>	<p>问题得以解决。</p>
<p><b>第 4 步</b></p> <p><b>a</b> 检查是否有强光进入打印机的右侧，如有必要请移动打印机。</p> <p><b>b</b> 打印文档。</p> <p>打印页面上出现垂直深色条带吗？</p>	<p>请联系<a href="#">客户支持</a>。</p>	<p>问题得以解决。</p>

### 垂直深色线条或条纹



**注意：**在解决问题之前，请打印“打印质量测试页”。从控制面板，导览至 **设置 > 疑难解答 > 打印质量测试页**。对于非触摸屏的打印机型号，请按 **OK** 来浏览设置。

操作	是	否
<p><b>第 1 步</b></p> <p><b>a</b> 检查打印机是否使用正品和支持的碳粉盒。</p> <p><b>注意：</b>如果碳粉盒不被支持，请安装支持的碳粉盒。</p> <p><b>b</b> 打印文档。</p> <p>打印页面上出现垂直深色线条或条纹吗？</p>	<p>请转到第 2 步。</p>	<p>问题得以解决。</p>

操作	是	否
<p><b>第 2 步</b></p> <p><b>a</b> 移除成像部件，然后重新安装。</p> <p><b>警告—可能的损坏：</b>不要让成像部件暴露在直射光线下超过 10 分钟。长时间暴露在光线下可能导致打印质量问题。</p> <p><b>警告—可能的损坏：</b>请勿触摸成像部件下面的光导鼓。否则会影响以后的打印作业质量。</p> <p><b>b</b> 打印文档。</p> <p>打印页面上出现垂直深色线条或条纹吗？</p>	<p>请转到第 3 步。</p>	<p>问题得以解决。</p>
<p><b>第 3 步</b></p> <p><b>a</b> 更换成像部件。</p> <p><b>b</b> 打印文档。</p> <p>打印页面上出现垂直深色线条或条纹吗？</p>	<p>请联系<a href="#">客户支持</a>。</p>	<p>问题得以解决。</p>

### 垂直深色条纹和打印缺失

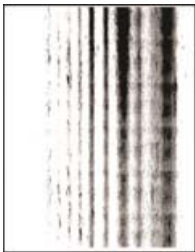

**注意：**在解决问题之前，请打印“打印质量测试页”。从控制面板，导览至 **设置 > 疑难解答 > 打印质量测试页**。对于非触摸屏的打印机型号，请按 **OK** 来浏览设置。

操作	是	否
<p><b>第 1 步</b></p> <p><b>a</b> 移除成像部件。</p> <p><b>警告—可能的损坏：</b>不要让成像部件暴露在直射光线下超过 10 分钟。长时间暴露在光线下可能导致打印质量问题。</p> <p><b>警告—可能的损坏：</b>请勿触摸成像部件下面的光导鼓。否则会影响以后的打印作业质量。</p> <p><b>b</b> 移除粘贴在成像部件上的所有包装材料。</p>  <p><b>注意：</b>确保移除充电辊和感光鼓之间的任何障碍。</p> <p><b>c</b> 插入成像部件。</p> <p><b>d</b> 打印文档。</p> <p>打印页面上出现垂直深色条纹和图像缺失吗？</p>	<p>请转到第 2 步。</p>	<p>问题得以解决。</p>
<p><b>第 2 步</b></p> <p><b>a</b> 检查打印机是否使用正品和支持的碳粉盒。</p> <p><b>注意：</b>如果碳粉盒不被支持，请安装支持的碳粉盒。</p> <p><b>b</b> 打印文档。</p> <p>打印页面上出现垂直深色条纹和图像缺失吗？</p>	<p>请联系<a href="#">客户支持</a>。</p>	<p>问题得以解决。</p>

### 垂直浅色条带



**注意：**在解决问题之前，请打印“打印质量测试页”。从控制面板，导览至 **设置 > 疑难解答 > 打印质量测试页**。对于非触摸屏的打印机型号，请按  来浏览设置。

操作	是	否
<p><b>a</b> 检查打印机是否使用正品和支持的碳粉盒。</p> <p><b>注意：</b>如果碳粉盒不被支持，请安装支持的碳粉盒。</p> <p><b>b</b> 打印文档。</p> <p>打印页面上出现垂直浅色条带吗？</p>	<p>请联系<a href="#">客户支持</a>。</p>	<p>问题得以解决。</p>

## 垂直白线



**注意：**在解决问题之前，请打印“打印质量测试页”。从控制面板，导览至**设置 > 疑难解答 > 打印质量测试页**。对于非触摸屏的打印机型号，请按 **OK** 来浏览设置。

操作	是	否
<p><b>第 1 步</b></p> <p><b>a</b> 检查打印机是否使用正品和支持的碳粉盒。 <b>注意：</b>如果碳粉盒不被支持，请安装支持的碳粉盒。</p> <p><b>b</b> 打印文档。</p> <p>打印页面上出现垂直白线吗？</p>	<p>请转到第 2 步。</p>	<p>问题得以解决。</p>
<p><b>第 2 步</b></p> <p><b>a</b> 根据您的操作系统，从“打印首选项”或“打印”对话指定纸张类型。 <b>注意：</b></p> <ul style="list-style-type: none"> <li>• 确认设置与加载的纸张相符。</li> <li>• 您还可以在打印机控制面板上更改设置。</li> </ul> <p><b>b</b> 打印文档。</p> <p>打印页面上出现垂直白线吗？</p>	<p>请联系<a href="#">客户支持</a>。</p>	<p>问题得以解决。</p>

## 打印机不响应

操作	是	否
<p><b>第 1 步</b></p> <p>检查电源线是否已连接到电源插座上。</p> <p><b>⚠️ 小心—可能的伤害：</b> 为避免火灾或电击危险，请将电源线连接到具有适当额定电压并正确接地的电源插座上，该插座应该靠近产品并且便于使用。</p> <p>打印机响应了吗？</p>	<p>问题得以解决。</p>	<p>请转到第 2 步。</p>
<p><b>第 2 步</b></p> <p>检查电源插座是否由开关或断路器关闭。</p> <p>电源插座由开关或断路器关闭吗？</p>	<p>打开开关或复位断路器。</p>	<p>请转到第 3 步。</p>

操作	是	否
<b>第 3 步</b> 检查打印机电源是否已打开。  打印机电源打开了吗？	请转到第 4 步。	打开打印机电源。
<b>第 4 步</b> 检查打印机是否处于“睡眠”或“休眠”模式。  打印机处于“睡眠”或“休眠”模式吗？	按下电源按钮来唤醒打印机。	请转到第 5 步。
<b>第 5 步</b> 检查连接打印机和计算机的电缆是否插入正确的端口中。  电缆插入正确的端口中吗？	请转到第 6 步。	将电缆插入正确的端口中。
<b>第 6 步</b> 关闭打印机电源，安装硬件选件，然后打开打印机电源。 如需更多信息，请参阅随选件附带的文档。  打印机响应了吗？	问题得以解决。	请转到第 7 步。
<b>第 7 步</b> 安装正确的打印驱动程序。  打印机响应了吗？	问题得以解决。	请转到第 8 步。
<b>第 8 步</b> 关闭打印机电源，等待大约 10 秒钟，然后打开打印机电源。  打印机响应了吗？	问题得以解决。	请联系 <a href="#">客户支持</a> 。

## 调整碳粉浓度

1 从控制面板，导览至：



2 选择**碳粉浓度**，然后按 **OK**。

3 调整设置，然后按 **OK**。

## 作业从错误的进纸匣打印或打印在错误的纸张上

操作	是	否
<b>第 1 步</b> <b>a</b> 检查您是否使用正确的纸张打印。 <b>b</b> 打印文档。  文档打印在正确的纸张上吗？	请转到第 2 步。	加载正确的纸张尺寸和纸张类型。

操作	是	否
<p><b>第 2 步</b></p> <p><b>a</b> 根据您的操作系统，从“打印首选项”或“打印”对话框指定纸张尺寸和纸张类型。</p> <p><b>注意：</b></p> <ul style="list-style-type: none"> <li>• 确认设置与进纸匣中加载的纸张相符。</li> <li>• 您还可以在打印机控制面板上更改设置。</li> </ul> <p><b>b</b> 打印文档。</p> <p>文档从正确的进纸匣打印或打印在正确的纸张上吗？</p>	<p>问题得以解决。</p>	<p>请转到第 3 步。</p>
<p><b>第 3 步</b></p> <p><b>a</b> 检查进纸匣是否未连接。 如需更多信息，请参阅第 15 页上的“连接进纸匣”。</p> <p><b>b</b> 打印文档。</p> <p>文档从正确的进纸匣打印吗？</p>	<p>问题得以解决。</p>	<p>请联系<a href="#">客户支持</a>。</p>

## 联系客户支持

在联系客户支持之前，请确认下列信息：

- 打印机问题
- 错误消息
- 打印机型号类型和序列号

访问您购买打印机的地方。

# 升级和迁移

## 硬件

### 可用的内置式选件

- 闪存
- 字体卡
- 固件卡
  - 表单和条形码
  - IPDS
  - PRESCRIBE
- 内置方案端口
  - 瘦并口

### 访问控制器板

 **小心—电击危险：** 为避免电击危险，如果您在设置完打印机后访问控制器主板或者安装可选的硬件或内存设备，请在继续操作之前先关闭打印机电源并从电源插座中拔掉电源线。如果您还有其他设备连接在打印机上，也应关闭它们的电源并拔掉所有连接到打印机上的电缆。

- 1 关闭打印机电源。
- 2 从电源插座上拔掉电源线，然后从打印机上拔掉电源线。
- 3 使用平头螺丝起子打开控制器板通道盖板。

**警告—可能的损坏：** 控制器板电子组件容易被静电损坏。在接触任何控制器板组件或连接器之前请先触摸一下打印机上的金属表面。



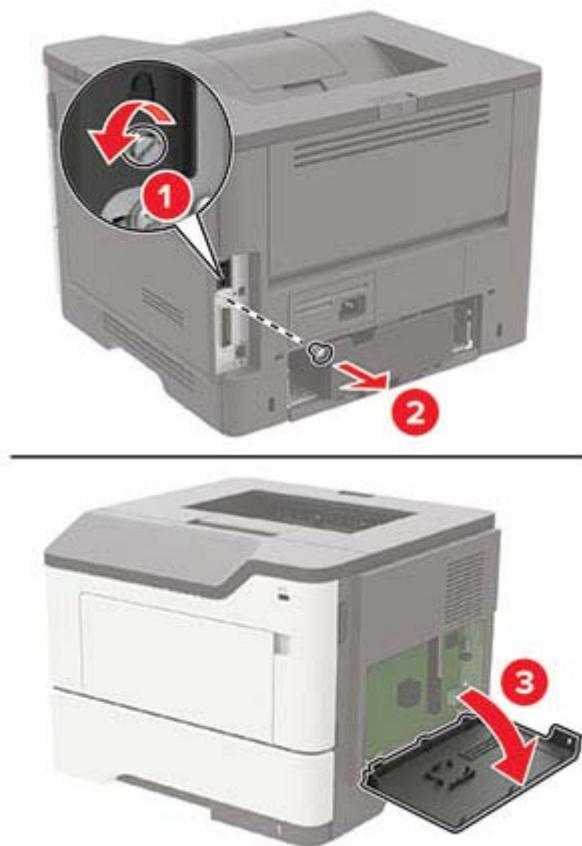

4 关闭通道盖板。

5 将电源线连接到打印机上，然后连接到电源插座上。

**⚠️ 小心—可能的伤害：** 为避免火灾或电击危险，请将电源线连接到具有适当额定电压并正确接地的电源插座上，该插座应该靠近产品并且便于使用。

6 打开打印机电源。

## 安装选件卡

**⚠️ 小心—电击危险：** 为避免电击危险，如果您在设置完打印机后访问控制器主板或者安装可选的硬件或内存设备，请在继续操作之前先关闭打印机电源并从电源插座中拔掉电源线。如果您还有其他设备连接在打印机上，也应关闭它们的电源并拔掉所有连接到打印机上的电缆。

1 关闭打印机电源。

2 从电源插座上拔掉电源线，然后从打印机上拔掉电源线。

3 打开控制器板通道盖板。

**警告—可能的损坏：** 控制器板电子组件容易被静电损坏。在接触任何组件或连接器之前请先触摸一下打印机上的金属表面。

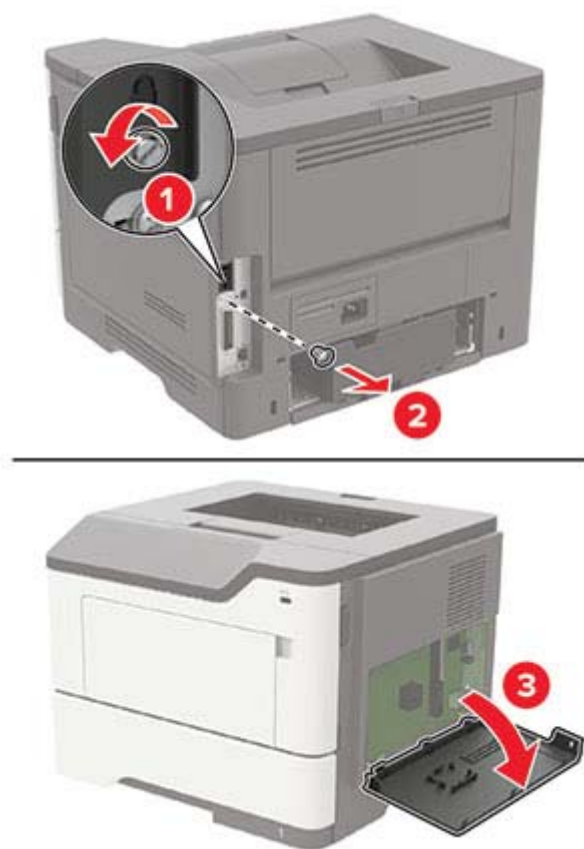

**4** 拆开选件卡的包装。

**警告—可能的损坏：** 请勿接触卡边缘的接插脚。

- 5 用力将卡推入到位。

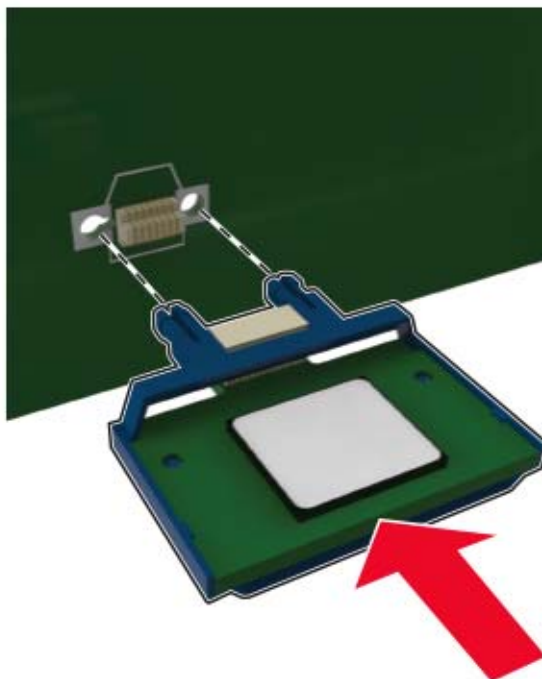

**注意：**卡上的整个连接器必须完全接触控制器板，并平整地挨着控制器板。

**警告—可能的损坏：**不正确安装卡可能造成卡和控制器板的损坏。

- 6 关闭通道盖板。
- 7 将电源线连接到打印机上，然后连接到电源插座上。

**⚠ 小心—可能的伤害：**为避免火灾或电击危险，请将电源线连接到具有适当额定电压并正确接地的电源插座上，该插座应该靠近产品并且便于使用。

- 8 打开打印机电源。

## 安装进纸匣选件

**⚠ 小心—电击危险：**为避免电击危险，如果您在设置完打印机后访问控制器主板或者安装可选的硬件或内存设备，请在继续操作之前先关闭打印机电源并从电源插座中拔掉电源线。如果您还有其他设备连接在打印机上，也应关闭它们的电源并拔掉所有连接到打印机上的电缆。

- 1 关闭打印机电源。
- 2 从电源插座上拔掉电源线，然后从打印机上拔掉电源线。
- 3 拆开进纸匣选件的包装，然后去除所有包装材料。

**注意：**如果已经安装进纸匣选件，请在抬起打印机之前从打印机上解锁它们。不要尝试同时抬起打印机和进纸匣。

- 4 将打印机与进纸匣选件对齐，然后放下打印机，直到听到**咔嚓**一声，卡入到位。

**⚠ 小心—可能的伤害：**如果打印机的重量大于 18 千克（40 磅），则需要两个或更多个受过训练的人才安全地抬起它。



5 将电源线连接到打印机上，然后连接到电源插座上。

**⚠ 小心—可能的伤害：** 为避免火灾或电击危险，请将电源线连接到具有适当额定电压并正确接地的电源插座上，该插座应该靠近产品并且便于使用。

6 打开打印机电源。

在打印驱动程序中添加进纸匣以使它可用于打印作业。如需更多信息，请参阅[第 117 页上的“在打印驱动程序中添加可用选项”](#)。

## 软件

### 支持的操作系统

您可以使用软件 CD 在下列 Windows 操作系统上安装打印机软件：

- Windows 10
- Windows 8.1
- Windows 8
- Windows Server 2016
- Windows Server 2012 R2
- Windows Server 2012
- Windows 7 SP1
- Windows Server 2008 R2 SP1
- Windows Server 2008 SP1
- Windows Server 2003
- Windows Vista SP1

- Windows XP
- Mac OS X 10.7 或更高版本
- Red Hat Enterprise Linux WS
- openSUSE Linux
- SUSE Linux Enterprise Server
- Debian GNU/Linux
- Ubuntu
- Fedora

#### 注意：

- 对于 Windows 操作系统，打印驱动程序和实用程序在 32 和 64 位版本中都被支持。
- 如需了解与 Mac OS X 10.6 或更早版本兼容的驱动程序和实用程序，以及特定支持的 Linux 或 UNIX 操作系统版本，请转到我们的网站。
- 如需有关与所有其他操作系统的软件兼容性的更多信息，请与客户支持联系。

## 安装打印机软件

- 1 获取软件安装程序包的副本。
  - 从随打印机附带的软件 CD。
  - 从我们的网站或者您购买打印机处的销售商。
- 2 运行安装程序，然后按照计算机屏幕上的说明进行操作。
- 3 对于 Macintosh 用户，添加打印机。

**注意：**从“网络/端口”菜单中的 TCP/IP 部分获得打印机 IP 地址。

## 在打印驱动程序中添加可用选件

### 对于 Windows 用户

- 1 打开打印机文件夹。
- 2 选择您要更新的打印机，然后执行下面任一操作：
  - 对于 Windows 7 或更高的版本，请选择**打印机属性**。
  - 对于早期版本，请选择**属性**。
- 3 导览至“配置”选项卡，然后选择**立即更新-查询打印机**。
- 4 应用更改。

### 对于 Macintosh 用户

- 1 从 Apple 菜单中的“系统预置”，导览至您的打印机，然后选择**选件和耗材**。
- 2 导览至硬件选件列表，然后添加任何已安装的选件。
- 3 应用更改。

# 固件

## 导出或导入配置文件

您可以将打印机的配置设置导出到文本文件中，然后导入该文件来将设置应用于其他打印机。

**1** 打开 Web 浏览器，然后在地址字段中键入打印机 IP 地址。

**注意：**

- 在打印机主屏幕上查看打印机 IP 地址。IP 地址显示为用小数点分隔的四组数字，例如 123.123.123.123。
- 如果您正在使用代理服务器，请临时禁用它以便正确加载网页。

**2** 为一个或多个应用程序导出或导入配置文件。

**对于一个应用程序**

- a 从“嵌入式 Web 服务器”，单击**应用程序** > 您需要的应用程序 > **配置**。
- b 单击**导出或导入**。

**对于多个应用程序**

- a 从“嵌入式 Web 服务器”，单击**导出配置或导入配置**。
- b 按照屏幕上的说明进行操作。

## 更新固件

一些应用程序需要最低设备固件级别才能正确操作。

如需有关更新设备固件的更多信息，请与销售代表联系。

- 1** 从嵌入式 Web 服务器，单击**设置** > **设备** > **更新固件**。
- 2** 浏览并找到所需的闪存文件。
- 3** 应用更改。

## 注意事项

### 产品信息

产品名称:

单色激光打印机

机器类型:

4600

型号:

830 及其同等型号

### 版本注意事项

2018 年 9 月

**以下文字如果与当地法律法规有所冲突，可能并不适用于那些地区：**此手册以其现状提供，并没有任何保证（不论明示的或暗示的），包括，但不限于以其特定目的进行销售及适用的暗示保证。某些司法管辖区并不准许在某些交易中排除明示的或暗示的保证；因此，这份声明可能并不适用于你方。

本手册中可能会有技术上的不准确或印刷错误。鉴于此，本手册中的内容会阶段性地更新；这些改动将会体现在以后的版本中。产品或程序有可能会随时改动，如有改动，恕不另行通知。

### 许可注意事项

所有与此产品关联的许可注意事项可以从程序文件夹查看。

### 噪音水平

下列测量按照 ISO 7779 进行，并且报告符合 ISO 9296 标准。

**注意：**一些模式可能不适用于您的产品。

1 米平均声压, dBA	
打印	56
就绪	14

### 产品处理

请勿按处理日常生活垃圾的方法来处理打印机或耗材。请咨询您当地的权威机构以了解处理和回收选项。

## 静电敏感注意事项



此符号指出静电敏感的部件。在没有先触摸远离该符号的区域内的金属表面时，不要接触靠近这些符号的区域。

## 温度信息

工作环境温度	10 至 32°C (50 至 90°F)
运输温度	-20 至 40°C (-4 至 104°F)
存储温度和相对湿度	0 至 40°C (32 至 104°F) 8 至 80% RH

## 激光声明

本打印机经美国认证，符合 DHHS 21 CFR, Chapter I, Subchapter J 规定的 I (1) 级激光产品；在美国以外的地区，为符合 IEC 60825-1: 2014 规定的 I 级激光产品：

根据 I 级激光产品的规定，这类产品不会对人体造成伤害。本打印机所采用的 IIIb (3b) 级 AlGaInP 激光在 650 至 670 纳米 (nanometer) 波长范围内运作时通常为 15 毫瓦特 (milliwatt)，且包含在不可修复打印头组件中。使用者只要以正确的方法操作及维护保养，并依照先前所述的维修方式进行修护，此打印机与其激光系统绝不会产生 I 级以上的放射线，而对人体造成伤害。

## 能量消耗

### 产品功耗

下表记录了该产品的功率消耗特性。

**注意：**一些模式可能不适用于您的产品。

模式	描述	功耗 (瓦特)
打印	产品正在从电子输入生成硬拷贝输出。	620 (一面), 370 (两面)
复印	产品正在从硬拷贝的原始文档生成硬拷贝输出。	N/A
扫描	产品正在扫描硬拷贝文档。	N/A
就绪	产品正在等待打印作业。	8
睡眠模式	产品处于高级别能源节省模式。	2
休眠	产品处于低级别能源节省模式。	0.1
关	产品已被插入电源插座中，但电源开关被关闭。	0.1



前面表格中列出的功耗水平表示平均时间测量值。瞬时功率拉升可能远远超过平均水平。

### 睡眠模式

本产品被设计为使用一种称为睡眠模式的能源节省模式。“睡眠模式”通过在长期不活动时间内减少电力消耗来节约能源。本产品在规定时间段（称为睡眠模式超时未被使用后自动进入“睡眠模式”）。

本产品的出厂默认“睡眠模式超时”（以分钟为单位）：	15
---------------------------	----

通过使用配置菜单，可以在 1 分钟至 120 分钟之间修改“睡眠模式超时”。将“睡眠模式超时”设置为较低的值可以减少能源消耗，但是可能会增加产品的响应时间。将“睡眠模式超时”设置为较高的值可以保持较快的响应速度，但是会使用更多的能源。

### 休眠模式

本产品被设计为使用一种称为休眠模式的超低功耗操作模式。当以“休眠模式”运行时，所有其他系统和设备都被安全地降低功耗。

“休眠”模式能够以下列任何一种方法进入：

- 使用“休眠超时”
- 使用“预定省电模式”

此产品在所有国家或地区的出厂默认“休眠超时”	3 天
------------------------	-----

打印机在打印作业之后并进入“休眠”模式之前等待的时间可以在一小时和一个月之间修改。

### “关”模式

如果此产品具有仍然消耗少量电能的关模式，那么如需完全停止产品功耗，请从电源插座上断开电源线。

### 能源使用总量

估计产品的能源使用总量有时很有用。由于功耗要求是以瓦特为单位提供的，因此功耗应乘以产品在每种模式下花费的时间以计算能源使用量。产品的能源使用总量是每种模式下能源使用量的总和。

### 模块组件注意事项

本产品可能包含下列模块组件：

规格类型/型号 LEX-M07-001

### 中国 RoHS 计划的信息

部件名称	有毒及有害物质或元素					
	铅 (Pb)	汞 (Hg)	镉 (Cd)	六价铬 (Cr VI)	多溴联苯 (PBB)	多溴二苯醚 (PBDE)
电路板	X	O	O	O	O	O
电源	X	O	O	O	O	O

电源线	X	O	O	O	O	O
连接器	X	O	O	O	O	O
机械配件—杆、辊	X	O	O	O	O	O
机械配件—电机	X	O	O	O	O	O
机械配件—其他	X	O	O	O	O	O
扫描仪配件，仅适用于多功能设备	X	O	O	O	O	O
LCD/LED 显示屏	X	O	O	O	O	O

此表格基于 SJ/T 11364 规则。

**O:** 表示部件的所有同质材料中有毒和有害物质的含量低于 GB/T 26572 中描述的浓度限制要求。

**X:** 表示部件中至少一种同质材料中的有毒和有害物质含量高于 GB/T 26572 中描述的浓度限制要求。

此产品符合中国 RoHS 指令中有关某些有害物质使用的限制。



所有包含在内的产品及其组件的环保使用期限 (EFUP) 经由此处所示的符号标记，除非另有标示。某些组件可能有不同的 EFUP，因此标记以反映之。环保使用期限只有当产品在产品手册中定义的条件操作时是有效的。

# 索引

## A

### AirPrint

使用 18

### 安全槽

定位 55

安全信息 5, 6, 7

安装打印机软件 117

安装选件卡 113

“按下按钮”方法 57

## B

白色页 89

白线 109

保护打印机内存 56

避免纸张卡住 73

## C

### 菜单

802.1x 43

Google 云打印 47

HTML 34

HTTP/FTP 设置 45

IPSec 44

LPD 配置 45

PCL 33

PDF 32

PostScript 32

SNMP 42

TCP/IP 41

ThinPrint 46

Universal 设置 36

USB 46

Wi-Fi Direct 47

XPS 31

安全审核日志 49

帮助 54

保密打印设置 51

布局 28

菜单设置页 53

打印 53

登录限制 51

电源管理 25

关于本打印机 27

还原出厂默认设置 25

解决方案 LDAP 设置 52

介质类型 37

进纸匣配置 35

可见的主屏幕图标 27

配置菜单 26

闪存驱动器打印 48

设备 53

设置 29

首选项 22

停机清除 27

通知 23

图像 35

网络 53

网络概述 37

无线 38

移动服务管理 52

疑难解答 54

以太网 40

远程操作面板 23

杂项 52

质量 30

作业统计 30

菜单设置页

打印 54

菜单一览表 22

操作系统

支持的 116

成像部件

订购 59

更换 61

重新打印被卡的页面 87

从计算机打印 18

从闪存驱动器打印 19

搓纸轮

更换 63

## D

### 打印

AirPrint 52

菜单设置页 54

从计算机 18

从闪存驱动器 19

从移动设备 18

网络设置页 11

字体样本列表 21

打印斑驳 98

打印机

选择位置 8

运输 71

最小空间 8

打印机不响应 109

### 打印机部件

检查状态 59

打印机菜单 22

打印机端口 10

打印机配置 9

打印机软件, 安装 117

打印机设置

还原为出厂默认设置 55

打印机消息

非打印机制造商耗材 84

更换碳粉盒, 打印机使用地区不

匹配 84

打印机硬盘内存 56

打印机状态 11

打印驱动程序

硬件选件, 添加 117

打印歪斜 100

打印弯曲 100

打印网络设置页 84

打印页面上出现垂直深色线

条 106

打印页面上出现垂直条纹 106

打印页面上有斑点 98

打印疑难解答

被卡的页面不重新打印 87

打印缓慢 87

打印作业不打印 88

当打印时信封封口 85

进纸匣连接不工作 85

频繁出现卡纸 86

页边距不正确 95

逐份打印不工作 85

作业从错误的进纸匣打印 110

作业打印在错误的纸张上 110

打印质量测试页 54

打印质量疑难解答

重复的缺陷 101

垂直白线 109

垂直浅色条带 108

垂直深色条带 105

垂直深色条纹和打印缺失 107

垂直深色线条或条纹 106

打印斑驳和斑点 98

打印变浅 96

打印变深 90

打印页面上出现灰色背景 93

空白或白色页 89

全黑页面 101

- 水平浅色条带 95
- 碳粉很容易脱落 104
- 弯曲或歪斜的打印 100
- 文本或图像被剪切 103
- 细线打印不正确 91
- 纸张卷曲 99
- 纸张折叠或起皱 92
- 打印字体样本列表 21
- 导出配置文件
  - 使用“嵌入式 Web 服务器” 118
- 导入配置文件
  - 使用“嵌入式 Web 服务器” 118
- 电源按钮灯
  - 理解状态 11
- 电源线插座 10
- 订购
  - 成像部件 59
  - 碳粉盒 59
- 定位安全槽 55
- 定位卡纸 74
- 多功能进纸器
  - 加载 14

## E

- Eco 模式
  - 配置 71

## F

- 访问控制器板 112
- 非打印机制造商耗材 84
- 非易失性内存 56
  - 清除 55
- 辐射注意事项 119

## G

- Google 云打印
  - 使用 18
- 个人身份识别码方法 57
- 更换部件
  - 搓纸轮 63
  - 拾纸辊配件 66
- 更换耗材
  - 成像部件 61
  - 碳粉盒 59
- 更换碳粉盒，打印机使用地区不匹配 84
- 更新固件
  - 闪存文件 118

- 固件
  - 更新 118

## H

- HTTP/FTP 设置菜单 45
- 耗材
  - 检查状态 59
  - 节省 72
- 耗材，订购
  - 成像部件 59
- 耗材通知
  - 配置 59
- 还原出厂默认设置 55
- 还原出厂默认设置菜单 25
- 环保设置 71

## I

- IPSec 菜单 44

## J

- 加载
  - 多功能进纸器 14
- 加载进纸匣 12
- 加载信封
  - 在多功能进纸器中 14
- 检查部件和耗材的状态 59
- 检查打印机连接性 84
- 将打印机设置还原为出厂默认设置 55
- 节省耗材 72
- 解除进纸匣连接 15
- 介质类型菜单 37
- 进纸匣
  - 安装 115
  - 加载 12

## K

- 可见的主屏幕图标菜单 27
- 客户支持
  - 联系 111
- 空白页 89
- 控制面板
  - 按钮 10
  - 使用 10
  - 指示灯 10
- 控制器板
  - 访问 112

## L

- 连接打印机
  - 到无线网络 57
- 连接到无线网络
  - 使用 PIN 码方法 57
  - 使用“按下按钮”方法 57
- 连接电缆 10
- 连接进纸匣 15
- 联系客户支持 111

## M

- Mopria 打印服务
  - 使用 18

## N

- 内置式选件
  - 安装 113
  - 固件卡 112
  - 内置方案端口 112
  - 闪存 112
  - 字体卡 112
- 内置式选件，添加
  - 打印驱动程序 117

## P

- 配置 Universal 纸张设置 12
- 配置耗材通知 59

## Q

- 卡纸
  - 避免 73
- 卡纸，清除
  - 在多功能进纸器中 81
- 清除打印机内存 55, 56
- 清除卡纸
  - 在标准接纸架中 79
  - 在盖门 A 内 75
  - 在后部盖门内 78
  - 在进纸匣中 80
  - 在双面打印部件中 79
- 清洁
  - 打印机内部 58
  - 打印机外部 58
- 清洁打印机 58

## S

- 闪存驱动器
  - 打印，从 19
- 设置标签尺寸 12
- 设置卡片纸尺寸 12

设置信封尺寸 12  
省电模式  
  配置 71  
识别卡纸位置 74  
拾纸辊配件  
  更换 66  
睡眠模式  
  配置 71

## T

碳粉盒  
  订购 59  
  更换 59  
碳粉浓度  
  调整 110  
特殊介质  
  设置纸张尺寸 12  
  设置纸张类型 12  
添加内置式选件  
  打印驱动程序 117  
添加硬件选件  
  打印驱动程序 117  
调整碳粉浓度 110  
停机清除菜单 27  
停用 Wi-Fi 网络 58

## U

Universal 纸张设置  
  配置 12  
USB 打印机端口 10

## W

Wi-Fi Protected Setup  
  无线网络 57  
Wi-Fi 网络  
  停用 58  
网络设置页  
  打印 11  
为打印机选择位置 8  
文档, 打印  
  从移动设备 18  
无法打开“嵌入式 Web 服务器” 83  
无线菜单 38  
无线网络 57  
  Wi-Fi Protected Setup 57  
  将打印机连接到 57

## X

休眠模式  
  配置 71

选件卡  
  安装 113

## Y

移除卡纸  
  在盖门 A 内 75  
  在后部盖门内 78  
  在进纸匣中 80  
  在双面打印部件中 79  
移动打印机 8, 70  
移动设备  
  打印, 从 18  
疑难解答  
  打印机不响应 109  
  无法打开“嵌入式 Web 服务器” 83  
疑难解答, 打印  
  被卡的页面不重新打印 87  
  打印缓慢 87  
  打印作业不打印 88  
  当打印时信封封口 85  
  进纸匣连接不工作 85  
  频繁出现卡纸 86  
  页边距不正确 95  
  逐份打印不工作 85  
  作业从错误的进纸匣打印 110  
  作业打印在错误的纸张上 110  
疑难解答, 打印质量  
  重复的缺陷 101  
  垂直白线 109  
  垂直浅色条带 108  
  垂直深色条带 105  
  垂直深色条纹和打印缺失 107  
  垂直深色线条或条纹 106  
  打印斑驳和斑点 98  
  打印变浅 96  
  打印变深 90  
  打印页面上出现灰色背景 93  
  空白或白色页 89  
  全黑页面 101  
  水平浅色条带 95  
  碳粉很容易脱落 104  
  弯曲或歪斜的打印 100  
  文本或图像被剪切 103  
  细线打印不正确 91  
  纸张卷曲 99  
  纸张折叠或起皱 92  
以太网菜单 40  
以太网端口 10  
易失性内存 56  
  清除 55  
易失性声明 56

硬件选件  
  进纸匣 115  
硬件选件, 添加  
  打印驱动程序 117  
运输打印机 71

## Z

杂项 52  
噪声级别 119  
支持的操作系统 116  
支持的闪存驱动器 20  
支持的文件类型 20  
支持的纸张尺寸 16  
支持的纸张类型 17  
支持的纸张重量 17  
纸张起皱 92  
纸张卡在标准接纸架中 79  
纸张卡在多功能进纸器中 81  
纸张卡在盖门 A 内 75  
纸张卡在后部盖门内 78  
纸张卡在进纸匣中 80  
纸张卡在双面打印部件中 79  
纸张卡住  
  避免 73  
纸张卡住, 清除  
  在标准接纸架中 79  
  在多功能进纸器中 81  
纸张折叠 92  
指示灯  
  理解状态 11  
注意事项 119, 120, 121  
字体样本列表  
  打印 21